

## Návod k používání dálkového ovládání na klimatizaci



Děkujeme, že jste si zakoupili naši klimatizační jednotku. Před jejím použitím si pozorně přečtěte tuto uživatelskou příručku.

Váš dodavatel a servisní partner:



**ALDIG, s.r.o.**

V Hůrkách 2141/9

158 00 Praha 5 - Nové Butovice

Tel.: 251 617 740, 736 489 064

E-mail: [obchod@aldig.cz](mailto:obchod@aldig.cz)

[www.klima-aldig.cz](http://www.klima-aldig.cz)

---

## OBSAH

Specifikace dálkového ovládání .....	2
Funkce tlačítek .....	3
Ikony LCD dálkového ovládání .....	5
Jak používat základní funkce .....	6
Jak používat základní funkce.....	12
Jak používat pokročilé funkce.....	13

### **POZNÁMKA:**

- Vyobrazení tlačítek je pouze ilustrativní, Vámi zakoupený model se může od uživatelského manuálu lišit, základní design a funkce však zůstávají stejné.
- Všechny vyobrazené a zmíněné funkce jsou zajišťovány klimatizační jednotkou. Pokud jednotka nedisponuje danou funkcí, nebude na zadaný příkaz reagovat.

---

## Specifikace dálkového ovládání

Model	RG58N2(B2H)/BGEF
Jmenovité napětí	3.0V(suché články R03/LR03 2)
Dosah signálu	8m
Provozní teploty	-5°C~60°C(23°F~140°F)

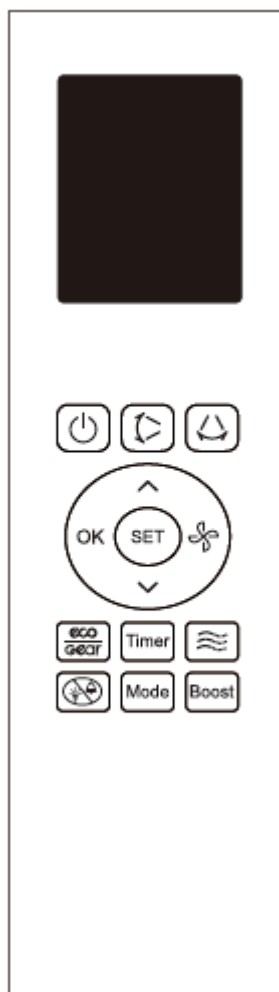

## Funkce tlačítek

Než začnete nové klimatizační zařízení používat, seznamte se s jeho dálkovým ovládáním. Na následujících stránkách nelaznete stručný úvod k dálkovému ovládání.

**POZNÁMKA:** Prosím nepoužívejte funkci HEAT (topení) pokud jste zakoupili klímatizaci pouze s režimem chlazení. Režim topení není na klimatizaci s omezením pouze na chlazení není dostupný.

**ON/OFF** - zapnutí vypnutí jednotky

**Nastavení teploty:** Zvýšení teploty v krocích o 0,5°C (1°F). Přidržením tlačítka zvýšíte teplotu o 1°C (1°F). Max nastavitelná teplota je 30°C.

**OK tlačítko:** Potvrdí vybranou funkci

**Nastavení teploty:** Snížení teploty v krocích o 0,5°C (1°F). Přidržením tlačítka zvýšíte teplotu o 1°C (1°F). Max nastavitelná teplota je 30°C.

**ECO/Gear tlačítko:** stisknutím tlačítka aktivujete funkci úspory energie v následujícím pořadí: ECO->GEAR (75%)->GEAR (50%)->Předchozí nastavený režim-> ECO

**Tlačítko žárovka/zvonek:** stisknutím tlačítka zapnete/ vypnete displej klimatizační jednotky a zvuk přijetí signálu z dálkového ovládání. 10x stisknutím tlačítka vstoupíte do režimu AP (volitelná funkce)

**Tlačítko režimu:** výběr provozního režimu v následujícím pořadí: **AUTO->COOL** (chlazení)->**DRY** (odvlhčování)->**HEAT** (topení)->**FAN** (pouze ventilátor)

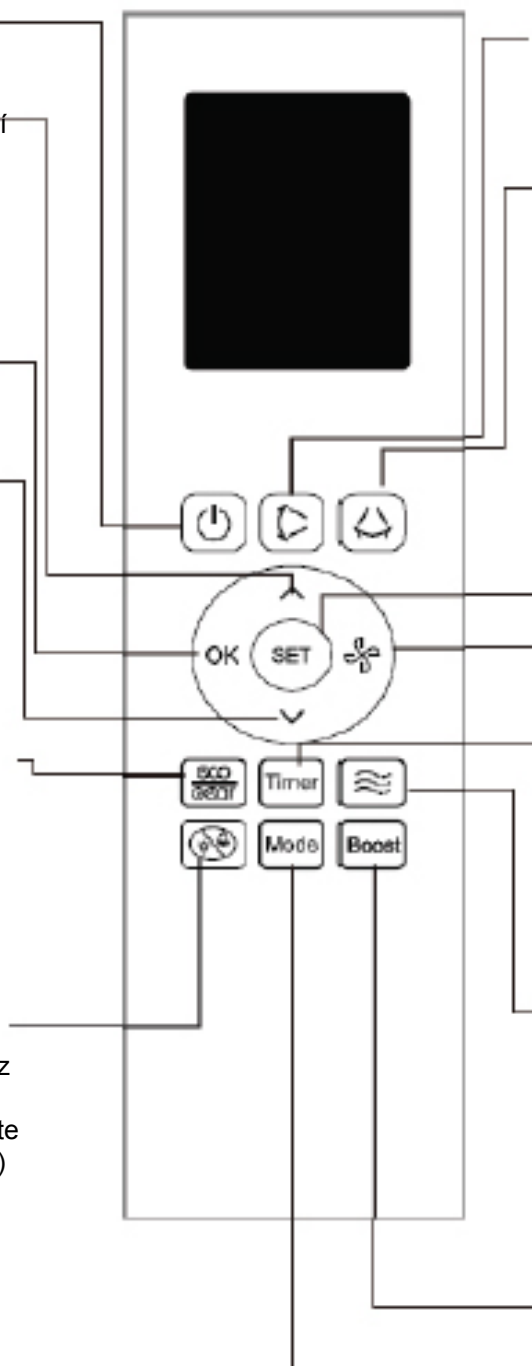

**▶ tlačítko:** aktivuje a zastavuje pohyb horizontální žaluzie

**△ tlačítko:** aktivuje a zastavuje pohyb vertikální žaluzie

**Tlačítko SET:** Výběr z následujících funkcí: Active clean (☼)-> Sleep (🌙)-> Follow me (8)

Při zvolení funkce se na displeji zobrazí příslušná ikona.

**Nastavení rychlosti otáčení ventilátoru:** v následujícím pořadí AUTO-> 20%->40%->60%->80%->100%

stisknutím tlačítek ^ v upravíte rychlost otáčení ventilátoru v krocích o 1%

**Tlačítko časovače:** Nastavení časovače (viz strana 9)

**Tlačítko vánku:** výběr funkce foukání jednotky v následujícím pořadí: Breeze Away (foukání)-> Breeze mild (slabý vánek)->Breezless (chlazení bez foukání)-> zrušení funkce

Poznámka: tato funkce je dostupná pouze v režimu chlazení

**Tlačítko Boost:** jednotka dosáhne požadované teploty v co nejkratším čase.

## NEJSTE SI JISTI JAKOU FUNKCI POUŽÍT?

Další informace naleznete v části **Jak používat základní funkce?** a **Jak používat pokročilé funkce?**

## POZNÁMKA

- Tlačítka na vašem dálkovém ovládacím se mohou lišit od obrázku
- Pokud jednotka nemá příslušnou funkci nebude na příkaz dálkového ovládacím reagovat.

## VKLÁDÁNÍ A VÝMĚNA BATERIÍ

Před použitím dálkového ovládacím do něj vložte 2 tužkové baterie.

1. Odejměte zadní panel ovládacím zakrývající baterie
2. Vložte baterie do ovládacím. Dbejte na správné umístění pólů baterií (+)
3. Vraťte zpět zadní kryt ovládacím

## INSTALACE DRŽÁKU NA DÁLKOVÉ OVLÁDÁNÍ

Dálkové ovládacím lze přichytit ke zdi pomocí držáku na dálkové ovládacím

1. Před instalací se ujistěte, že z daného místa klimatizace přijímá signál
2. pomocí 2 šroubů instalujte držák dálkového ovládacím
3. umístěte dálkové ovládacím do držáku.

## ! POZNÁMKA K BATERIÍM

### PRO OPTIMÁLNÍ PROVOZ

Nepoužívejte dohromady staré a nové baterie

Pokud nebudete dálkové ovládacím používat 2 a více měsíců, vytáhněte z něj baterie.



### LIKVIDACE BATERIÍ

Baterie nevyhazujte do směsného odpadu. Baterie můžete vyhodit do speciálních odpadkových košů umístěných v obchodech s elektro a dalších.

## TIPY PRO POUŽÍVÁNÍ DÁLKOVÉHO OVLÁDÁNÍ

- Dálkové ovládacím musí být používáno ve vzdálenosti do 8m o od jednotky
- Po přijetí signálu z dálkového ovládacím jednotka pípne.
- Záclony a další předměty mohou bránit dosahu signálu dálkového ovládacím k jednotce.
- pokud dálkové ovládacím nebudete používat více jak 2 měsíce, vyjměte z něj baterie.

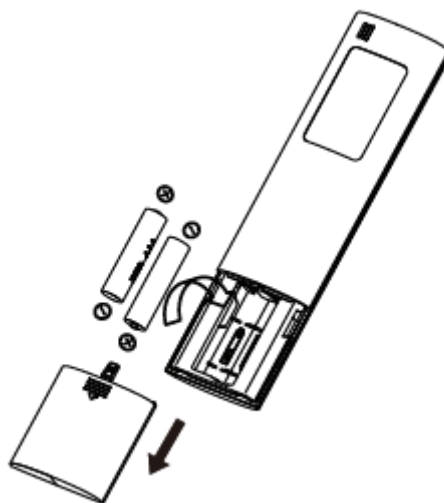

Odejměte zadní kryt a vložte baterie

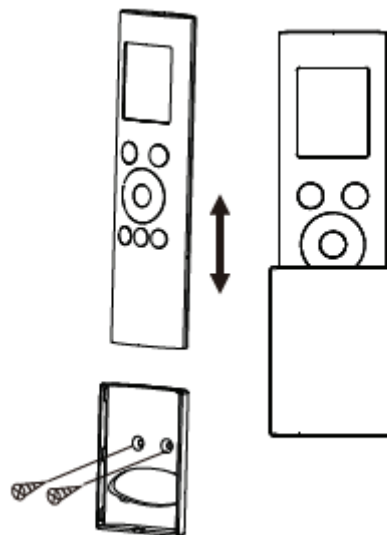

## IKONY LCD DÁLKOVÉHO OVLÁDÁNÍ

### Poznámka:

Zobrazené ikony jsou pouze ilustrativní při používání jednotky budou aktivní pouze ty ikony jejichž příslušné funkce jsou aktivovány na klimatizačním zařízení.

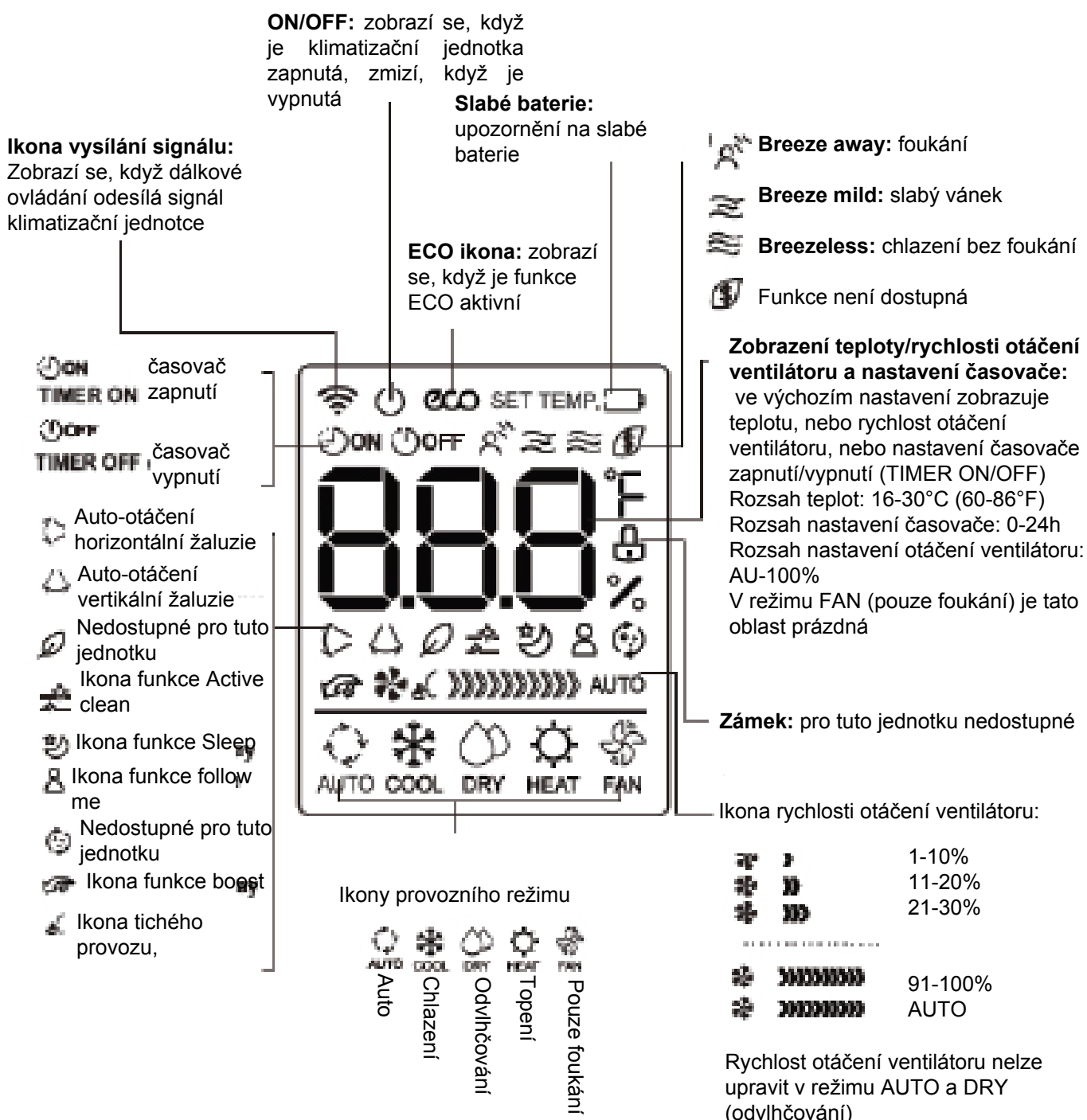

## JAK POUŽÍVAT ZÁKLADNÍ FUNKCE?

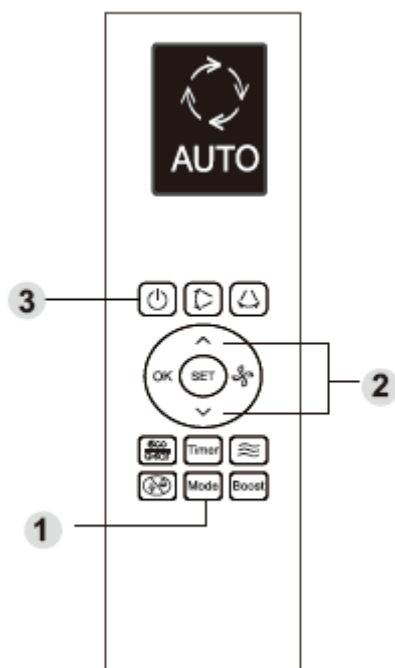

### NASTVENÍ TEPLoty

Provozní teploty jednotky jsou 16-30°C/60-86°F. Nastavenou teplotu můžete snížit nebo zvýšit v krocích o 0.5°C/1°F.

#### Režim AUTO

V režimu AUTO jednotka automaticky vybere režim tak, aby se dosáhlo nastavené teploty.

1. Stisknutím tlačítka MODE vyberte režim AUTO
2. Nastavte požadovanou teplotu pomocí tlačítka  $\wedge$  nebo  $\vee$
3. Stisknutím ON/OFF zapnete jednotku

**POZNÁMKA:** V režimu AUTO nelze nastavit rychlost otáčení ventilátoru,

### REŽIM COOL (CHLAZENÍ)

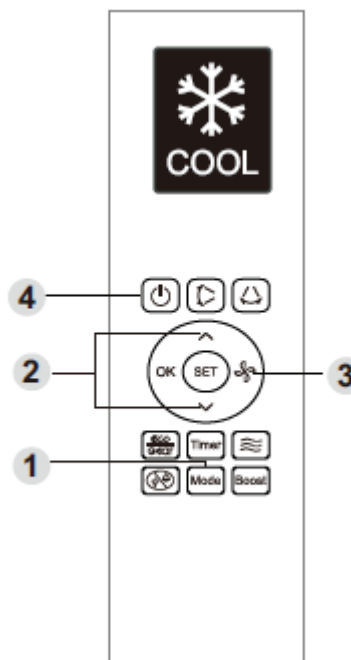

1. Stisknutím tlačítka MODE zvolíte režim COOL (chlazení)
2. Nastavte požadovanou teplotu pomocí tlačítka  $\wedge$  nebo  $\vee$
3. Stisknutím tlačítka FAN nastavte rychlost otáčení ventilátoru v rozsahu Au-100%, při použití  $\wedge$  nebo  $\vee$  tlačítek.
4. Stisknutím ON/OFF zapnete jednotku.

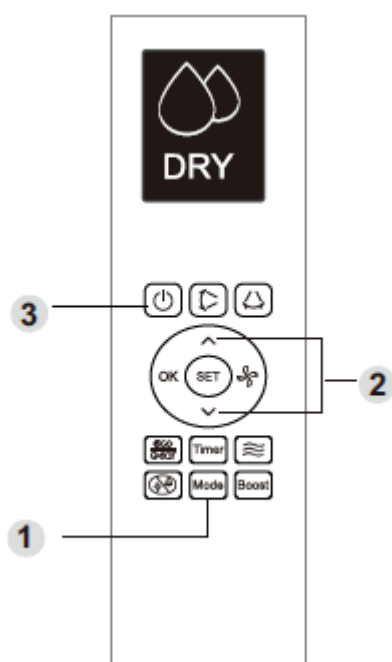

## JAK POUŽÍVAT ZÁKLADNÍ FUNKCE





### REŽIM DRY (ODVDHČOVÁNÍ)

1. Stisknutím tlačítka MODE vyberte režim
2. DRY za použití tlačítek   nastavíte požadovanou teplotu.
3. Stisknutím ON/OFF zapnete jednotku

**POZNÁMKA:** V režimu odvlhčování není možné nastavit rychlost otáčení ventilátoru

### REŽIM FAN (POUZE FOUKÁNÍ)

1. Stisknutím tlačítka MODE zvolíte režim FAN
2. Stisknutím tlačítka FAN za pomoci tlačítek   nastavíte rychlost otáčení ventilátoru v rozsahu Au-100%,
3. Stisknutím tlačítka ON/OFF zapnete jednotku

**POZNÁMKA:** V režimu FAN není možné nastavit požadovanou teplotu. Na displeji v oblasti teploty se nic nezobrazuje.

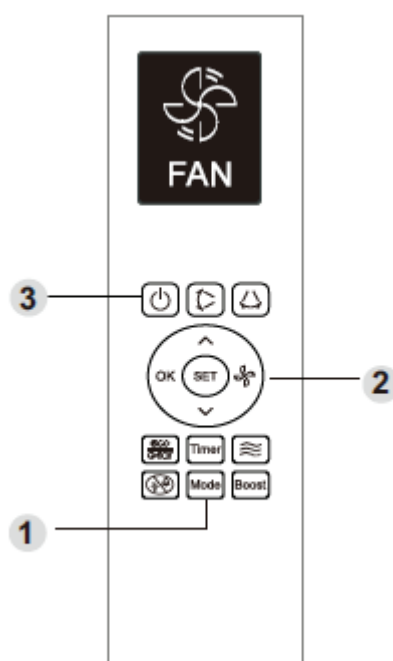



## JAK POUŽÍVAT ZAKLADNÍ FUNKCE?

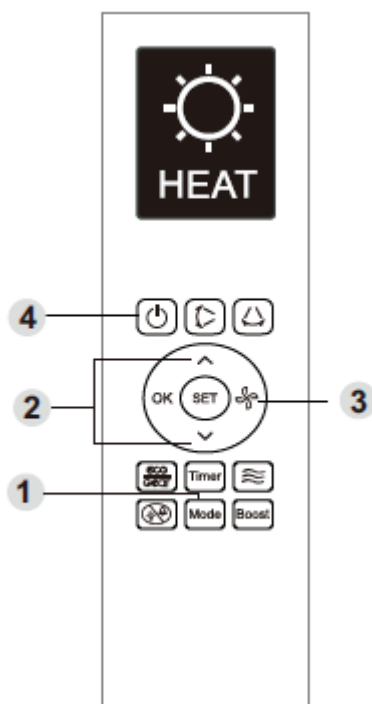

### REŽIM HEAT TOPENÍ

1. Stisknutím tlačítka MODE vyberte režim HEAT (topení)
2. Pomocí šipek nastavíte požadovanou teplotu.
3. Pomocí tlačítka FAN SPEED a tlačítek šipek nastavíte rychlost otáčení ventilátoru v rozsahu Au-100%.
4. Stisknutím tlačítka ON/OFF zapnete jednotku

**POZNÁMKA:** S klesající venkovní teplotou může být ovlivněna účinnost jednotky.

## Nastavení funkce časovače

Váš klimatizační jednotka má funkci zpožděného zapnutí a zpožděného vypnutí:



- **TIMER ON** časovač zapnutí - nastavení času, po jehož uplynutí se jednotka automaticky zapne
- **TIMER OFF** časovač vypnutí - nastavení času, po jehož uplynutí se jednotka automaticky vypne

### TIMER ON časovač zapnutí

TIMER ON časovač zapnutí - nastavení času, po jehož uplynutí se jednotka automaticky zapne





1. Stiskněte tlačítko časovače, na displeji se objeví ikona časovače zapnutí  a čas. **Poznámka:** Zobrazený čas uvádí dobu, po jejímž uplynutí se jednotka automaticky zapne.

Například, pokud nastavíte hodnotu časovače zapnutí na 2,5h, " 2.5h " se objeví na displeji a jednotka se zapne za 2,5 h.

2. Stisknutím šipek   nastavíte požadovaný čas zapnutí klimatizační jednotky.
3. Počkejte 3 sec, funkce časovače zapnutí TIMER ON se aktivuje. Displej na dálkovém ovládání opět zobrazí nastavenou teplotu. Ikona  zůstává na displeji, pokud je funkce aktivována

### TIMER OFF časovač vypnutí

TIMER OFF časovač vypnutí - nastavení času, po jehož uplynutí se jednotka automaticky vypne

1. Stiskněte tlačítko časovače, na displeji se objeví ikona časovače vypnutí  a čas. **Poznámka:** Zobrazený čas uvádí dobu, po jejímž uplynutí se jednotka automaticky vypne. Například, pokud nastavíte TIMER OFF časovač vypnutí na hodnotu 5 hodin, na displeji se zobrazí " 5.0h " a jednotka se vypne za 5 hodin.
2. Stisknutím šipek   nastavíte požadovaný čas vypnutí klimatizační jednotky.
3. Počkejte 3sec, funkce časovače vypnutí TIMER OFF se aktivuje. Displej na dálkovém ovládání opět zobrazí nastavenou teplotu. Ikona  zůstává na displeji, dokud je funkce aktivována

**POZNÁMKA:** Při nastavování časovače zapnutí/ vypnutí na hodnotu pod 10h, nastavovaná hodnota se zvyšuje/snižuje v krocích po 30min, po překročení hodnoty 10h se nastavovaná hodnota zvyšuje v krocích po 1h. Maximální nastavitelná hodnota je 24h, poté se časovač vrací na hodnotu 0.0.h  
Funkci vypnete nastavením časovače na hodnotu 0.0h. "

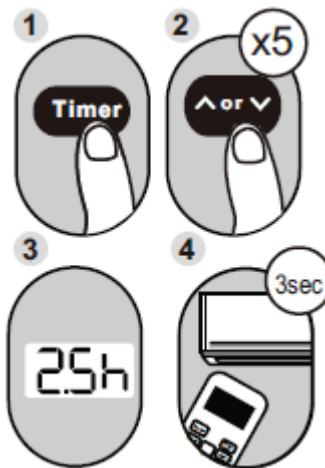

**Příklad:** Nastavení zapnutí jednotky za 2.5 hodiny.

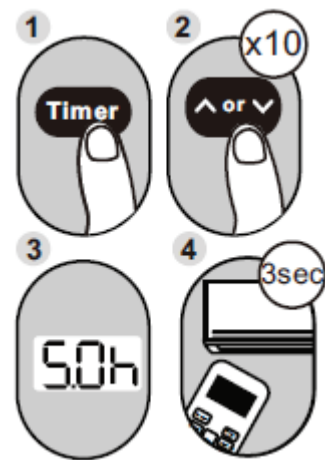

**Příklad:** Nastavení vypnutí jednotky za 5 hodin.

## Nastavení časovače zapnutí TIMER ON a TIMER OFF najednou

Myslete na to, že nastavená doba udává čas, který má uběhnout od okamžiku nastavení funkcí. Například: řekněme, že je momentálně 13:00 a vy chcete, aby se jednotka zapnula v 19:00, aby běžela 2 hodiny a vypnula se ve 21:00.

Postup je následující:

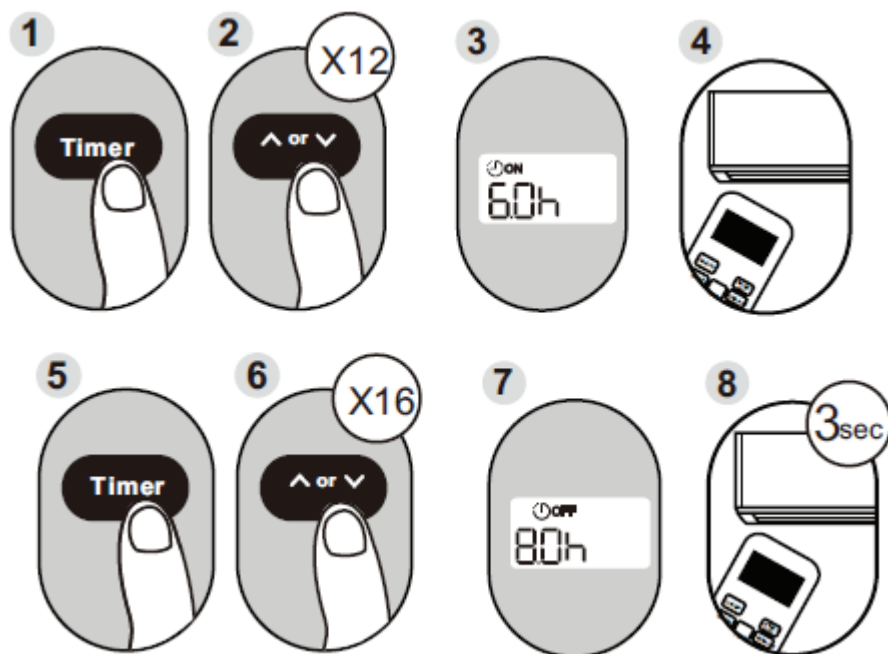

**Příklad:** Nastavení zapnutí jednotky za 6hodin. Jednotka 2 hodiny poběží a poté se vypne (viz obrázek).

### Displej dálkového ovládání



Časovač zapnutí TIMER ON je nastaven, aby zapnul jednotku za 6 hodin od času nastavení.

Timer is set To turn ON  
6 hours from current time



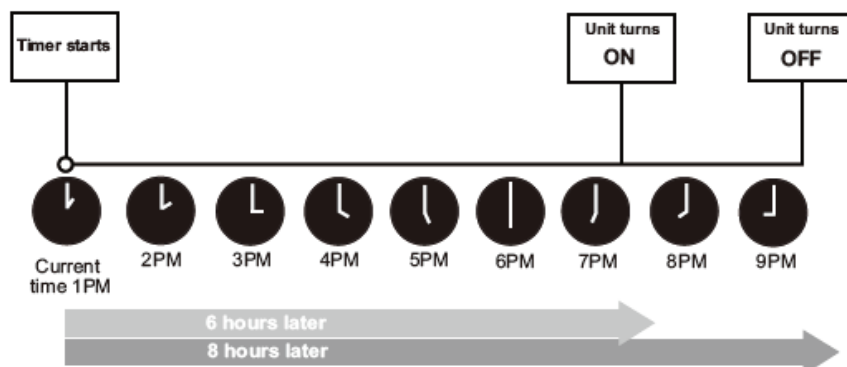

Timer is set to turn OFF  
8 hours from current time

Časovač vypnutí TIMER OFF je nastaven, aby vypnul jednotku za 8 hodin od času nastavení.



## JAK POUŽÍVAT ZÁKLADNÍ FUNKCE?

- Stisknutím tlačítka SET vstoupíte do nastavení funkcí. Poté stisknete tlačítko SET nebo pomocí šipek   vyberte požadovanou funkci .
- Na displeji se zobrazí příslušná ikona. Výběr provedete tlačítkem OK
- Pro zrušení výběru funkce postupujte dle textu.
- Pomocí tlačítka SET vybíráte funkce v následujícím pořadí

Active clean (  ) Sleep (  ) Follow Me (  )

### Funkce Active Clean ( )

- Tato funkce slouží k vyčištění výparníku klimatizace a zabraňuje jeho zamrznutí
- Když je tato funkce aktivována na displeji jednotky se zobrazí CL, po 20 až 45 minutách se funkce automaticky zruší a jednotka se vrátí do původního nastavení .

### SLEEP Funkce ( )

Funkce SLEEP se využívá pokud chcete během doby, kdy spíte a nepotřebujete udržovat tak nízkou teplotu, šetřit energií. tuto funkci lze aktivovat pouze dálkovým ovládním.

Další informace viz uživatelský manuál klimatizační jednotky

**Poznámka:** funkce SLEEP není dostupná v režimu FAN (pouze foukání) a DRY odvlhčování

### FOLLOW ME funkce ( )(volitelné)

Funkce FOLLOW ME umožňuje měření teploty v místnosti v místě, kde se nachází dálkové ovládní. Ovládní vysílá hodnoty jednotce ve 3 minutových intervalech

V režimu AUTO, COOL chlazení, nebo HEAT topení umožní klimatizační jednotce využívání funkce FOLLOW ME zajištění optimální okolní teploty právě v těch místech, kde se nachází lidé (s dálkovým ovládním).

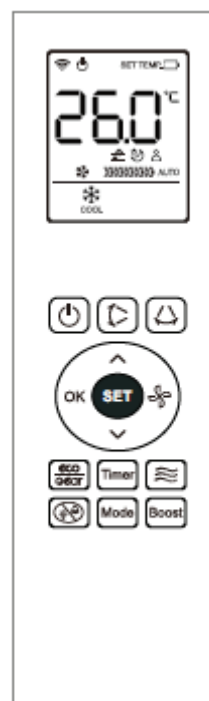

## JAK POUŽÍVAT POKROČILÉ FUNKCE

### ECO/GEAR funkce ( )

**POZNÁMKA:** tato funkce je dostupná pouze v režimu COOL (chlazení)

- Stisknutím tlačítka ECO/GEAR Aktivujete funkce ECO/GEAR pro úsporu energie v následujícím pořadí: **ECO** → **GEAR(75%)** → **GEAR(50%)** → **Předchozí nastavený režim** →\* **ECO**→.....

#### ECO operation:

- V režimu chlazení stisknete tlačítko ECO, dálkové ovládání automaticky upraví, pro úsporu energie, nastavenou teplotou na 24°C a rychlost otáčení ventilátoru na AUTO, ale jen v případě, že nastavená teplota je nižší než 24°C. Pokud je nastavená teplota vyšší než 24°C stisknutím tlačítka ECO se změní pouze rychlost otáčení ventilátoru.

#### POZNÁMKA:



- Stisknutím tlačítka ON/OFF nebo upravením nastavení teploty pod 24°C zrušíte funkce ECO.
- V režimu ECO musí být nastavená teplota 24°C nebo vyšší, to může způsobit nedostatečné chlazení jednotky. V případě, že je nastavení nedostačující stisknutím tlačítka ECO funkci zrušíte.

#### GEAR funkce:

- Stisknutím tlačítka aktivuje režim úspory energie v následujícím pořadí  
75% (až do 75% spotřeby energie)  
↓  
50% (až 50% spotřeby energie)  
↓  
Předchozí nastavení
- Tato funkce je dostupná pouze v režimu COOL chlazení
- V režimu GEAR se na displeji dálkového ovládání zobrazuje střídavě nastavená teplota a spotřeba energie.



### Tlačítka teploty

Stisknutím a přidržením obou tlačítek  a  šipek dobu 3 sec změní nastavení ze °C na °F

## JAK POUŽÍVAT POKROČILÉ FUNKCE

### FP funkce temperování

Když je klimatizace nastavena na provoz v režimu topení HEAT s nastavenou teplotou 16°C (60°F), topení dvojitým stisknutím tlačítka  aktivujete 8°C (46°F) topení. Na displeji vnitřní jednotky se zobrazí "FP".

U některých jednotek se aktivuje funkce topení na 12°C, více informací naleznete v uživatelském manuálu klimatizační jednotky.

### Tichý provoz

**Přidržení tlačítka**  **po dobu 2 sec aktivuje/zruší Tichý chod.** Jelikož se sníží frekvence provozu kompresu může dojít k nedostatečnému chlazení/topení (dostupné pouze u jednotek s možností tichého chodu).

### Boost funkce

Funkce Boost posílí chod jednotky tak aby bylo co nejdříve dosaženo požadovaného nastavení teploty.

- Když funkci aktivujete v režimu COOL chlazení, začne vnitřní jednotka foukat velmi silný proud chladného vzduchu, aby bylo požadované teploty dosaženo co nejdříve.
- Když funkci aktivujete v režimu HEAT topení, začne vnitřní jednotka foukat velmi silný proud teplého vzduchu, aby bylo co nejdříve dosaženo požadované teploty.

### Swing Tlačítko

Používá se k zastavení pohybu vertikální žaluzie a nastavení požadovaného směru proudění vzduchu doprava/doleva. Vertikální žaluzie mění směr v krocí v úhlu 6 st. Přidržením tlačítka po dobu 2sec nastavíte funkci automatického otáčení vertikální žaluzie.

### Swing Tlačítko

Používá se k zastavení pohybu horizontální žaluzie a nastavení požadovaného směru proudění vzduchu nahoru/dolů. Horizontální žaluzie mění směr v krocí v úhlu 6 st. Přidržením tlačítka po dobu 2sec nastavíte funkci automatického otáčení horizontální žaluzie.



### **POZNÁMKA:**

Pro snadné čištění je možné otevřít žaluzii, když je jednotka vypnutá. Žaluzii otevřete stisknutím tlačítka MODE režimu a 

Opětovným stisknutím tlačítka MODE režimu a  a jejich přidržením se žaluzie vrátí do původního stavu.