

VIVAX

Made for you

R-DESIGN R32

ACP-09CIFM25AERI

ACP-12CIFM35AERI

ACP-18CIFM50AERI

ACP-09CTIFM25AERI

ACP-12CTIFM35AERI

ACP-18CTIFM50AERI

ACP-12CCIFM35AERI

ACP-18CCIFM50AERI

ACP-18COFM50AERI

ACP-27COFM79AERI

ACP-28COFM82AERI

ACP-36COFM105AERI

ACP-42COFM123AERI

CZ

Návod na použitie

Záručný list / Seznam servisní míst

SK

Návod na použitie

Garancijski list / Servisna mesta

R-DESIGN R32

ACP-09CIFM25AERI

ACP-12CIFM35AERI

ACP-18CIFM50AERI

ACP-09CTIFM25AERI

ACP-12CTIFM35AERI

ACP-18CTIFM50AERI

ACP-12CCIFM35AERI

ACP-18CCIFM50AERI

ACP-18COFM50AERI

ACP-27COFM79AERI

ACP-28COFM82AERI

ACP-36COFM105AERI

ACP-42COFM123AERI

SK

Návod na použitie



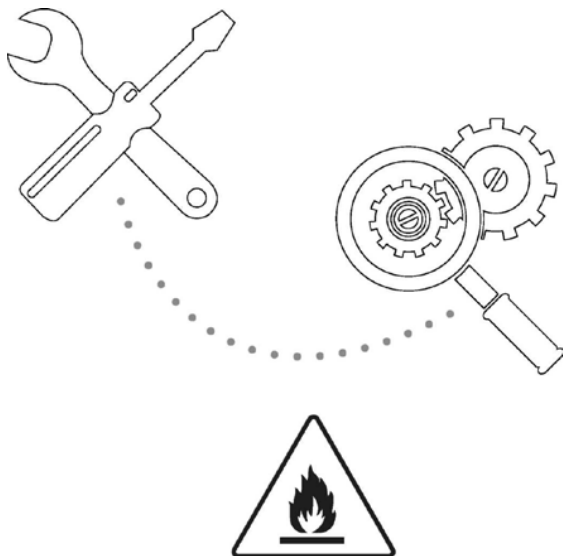

Klimatizácia



***Upozornenie: Riziko požiaru / horľavé materiály
Len pre jednotky R32***

- 1) **Varovanie:** Servis sa musí vykonať len podľa odporúčania výrobcu zariadenia. Údržba a opravy vyžadujúce si asistenciu iného odborného personálu sa vykonávajú pod dohľadom osoby zodpovednej za používanie horľavých chladív. Podrobnejšie informácie nájdete v "Informáciách o údržbe" v časti "INŠTALÁCIA RIADENIA". (Vyžaduje sa len pre jednotku, ktorá používa chladivo R32).

Vysvetlenie symbolov zobrazených na vnútornej jednotke alebo vonkajšej jednotke:

	VAROVANIE	Tento symbol znamená, že tento spotrebič používa horľavé chladivo. Ak je chladivo vytečené a vystavené externému zdroju vznietenia, hrozí nebezpečenstvo požiaru.
	UPOZORNENIE	Tento symbol znamená, že návod na obsluhu je potrebné starostlivo prečítať.
	UPOZORNENIE	Tento symbol znamená, že obsluhujúci personál by mal manipulovať s týmto zariadením s odvolaním sa na návod na inštaláciu.
	UPOZORNENIE	Tento symbol znamená, že sú k dispozícii informácie, ako napríklad návod na obsluhu alebo návod na inštaláciu.
	UPOZORNENIE	Tento symbol znamená, že sú k dispozícii informácie, ako napríklad návod na obsluhu alebo návod na inštaláciu.

OBSAH

SPOLOČENSKÁ POZNÁMKA

Spoločenská poznámka.....	2
---------------------------	---

BEZPEČNOSTNÉ OPATRENIA

Varovanie.....	3
Upozornenie.....	4

NÁVOD NA OBSLUHU

Identifikácia častí.....	5
Prevádzková teplota.....	17
Manuálne ovládanie.....	17
Ovládanie smeru prúdenia vzduchu.....	18
Ako klimatizácia funguje.....	20

STAROSTLIVOSŤ A ÚDRŽBA

Starostlivosť a údržba.....	22
-----------------------------	----

PREVÁDZKOVÉ TIPY

Prevádzkové tipy.....	28
-----------------------	----

TIPY NA RIEŠENIE PROBLÉMOV

Tipy na riešenie problémov.....	30
---------------------------------	----



UPOZORNENIE

- Pre opravu alebo údržbu tejto jednotky sa obráťte na autorizovaného servisného technika.
- Kontaktujte inštalátora pre inštaláciu tohto zariadenia.
- Klimatizácia nie je určená na používanie malými deťmi alebo postihnutými osobami bez dozoru.
- Malé deti by mali byť pod dohľadom, aby sa zabezpečilo, že sa nebudú s klimatizáciou hrať.
- Ak je potrebné vymeniť napájací kábel, táto práca musí byť vykonaná iba autorizovaným personálom.
- Inštalračné práce musia byť vykonané v súlade s národnými elektroinštalračnými normami len autorizovaným personálom.

SPOLOČENSKÁ POZNÁMKA

Pri použití tejto klimatizácie v európskych krajinách, je nutné dodržiavať nasledujúce informácie:

LIKVIDÁCIA: Nevyhadzujte tento výrobok do netriedeného komunálneho odpadu. Je nutné osobitné zaobchádzanie a oddelený zber tohto odpadu.

Je zakázané likvidovať toto zariadenie spolu s odpadom z domácnosti. Existuje niekoľko možností likvidácie:

- A) Obec má zavedené systémy zberu, kde môže byť elektronický odpad zlikvidovaný prinajmenšom bez poplatku pre užívateľa.
- B) Pri nákupe nového výrobku, vezme maloobchodník späť starý výrobok prinajmenšom bezplatne.
- C) Výroba vezme späť staré zariadenie na likvidáciu prinajmenšom bez poplatku pre užívateľa.
- D) Keď staré výrobky obsahujú cenné zdroje, môžu byť predané obchodníkom so železným šrotom.



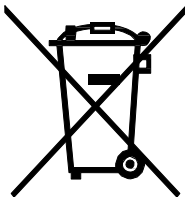

Divoké skládky a likvidácia odpadov v lesoch a prírode ohrozuje vaše zdravie tým, že nebezpečné látky unikajú do podzemnej vody a nájdu si cestu do potravinového reťazca.



BEZPEČNOSTNÉ OPATRENIA

Ak chcete zabrániť zraneniu užívateľa alebo iných osôb a poškodeniu majetku, musia byť dodržiavané nasledujúce pokyny. Nesprávna prevádzka z dôvodu ignorovania pokynov môže spôsobiť zranenie alebo poškodenie.

Závažnosť je klasifikovaná podľa nasledujúcich označení.

 WARNING	VAROVANIE - Tento symbol označuje možnosť úmrtia alebo vážneho zranenia.
 CAUTION	UPOZORNENIE - Symbol označuje možnosť zranenia osoby alebo poškodenia majetku.
Významy symbolov použitých v tomto návode sú vysvetlené nižšie.	
	Toto nikdy nerobte.
	Vždy urobte toto.

VAROVANIE

 Riadne zapojte do zásuvky.	 Neobsluhujte a nezastavujte jednotku zapnutím alebo vypnutím napájania.	 Nepoškodzujte a nepoužívajte nešpecifikovaný napájací kábel.
V opačnom prípade môže dôjsť k úrazu elektrickým prúdom alebo ku vzniku požiaru v dôsledku vytvárania nadmerného tepla.	Mohlo by dôjsť k úrazu elektrickým prúdom alebo ku vzniku požiaru v dôsledku vytvárania tepla.	Mohlo by dôjsť k úrazu elektrickým prúdom alebo ku vzniku požiaru.
 Neupravujte dĺžku napájacieho kábla a nezdierajte zásuvku s inými spotrebičmi.	 Neobsluhujte jednotku s mokrymi rukami alebo vo vlhkom prostredí.	 Nesmerujte prúd vzduchu iba priamo na obyvateľov izby.
Mohlo by dôjsť k úrazu elektrickým prúdom alebo ku vzniku požiaru v dôsledku vytvárania tepla.	Mohlo by dôjsť k úrazu elektrickým prúdom.	Mohlo by dôjsť k poškodeniu zdravia.
 Vždy zabezpečte účinné uzemnenie.	 Nedovoľte, aby do elektrických častí natiekla voda.	 Vždy inštalujte istič a samostatný elektrický obvod.
Bez uzemnenia môže dôjsť k úrazu elektrickým prúdom.	Môže to spôsobiť poruchu stroja alebo úraz elektrickým prúdom.	Bez inštalácie by mohlo prísť ku vzniku požiaru alebo k úrazu elektrickým prúdom.
 Odpojte jednotku z napájania, ak z nej vychádzajú zvláštne zvuky, pachy alebo dym.	 Nepite vodu vypustenú z klimatizácie.	 Neotvárajte jednotku počas prevádzky.
Mohlo by dôjsť ku vzniku požiaru alebo k úrazu elektrickým prúdom.	Obsahuje nečistoty a mohla by vám spôsobiť žalúdočné ťažkosti.	Mohlo by dôjsť k úrazu elektrickým prúdom.
 Používajte správne dimenzovaný istič alebo poistku.	 Nepoužívajte napájací kábel blízko vykurovacích zariadení.	 Nepoužívajte napájací kábel v blízkosti horľavých plynov alebo horľavin, ako sú benzín, riedidlo, benzen, atď.
Vzniká riziko vzniku požiaru alebo úrazu elektrickým prúdom.	Mohlo by dôjsť ku vzniku požiaru alebo k úrazu elektrickým prúdom.	Mohlo by dôjsť k explózii alebo požiaru.
 Ak je v miestnosti únik plynu z iného zariadenia, pred začatím prevádzky klimatizačnej jednotky vyvetrajte miestnosť.	 Nerozoberajte a neupravujte jednotku.	 Nerozoberajte a neupravujte jednotku.
Mohlo by dôjsť k explózii, požiaru a popáleniu.		Mohlo by dôjsť k poruche alebo k úrazu elektrickým prúdom.

⚠ UPOZORNENIE

<p>⊘ Pri odstraňovaní vzduchového filtra sa nedotýkajte kovových častí jednotky.</p>	<p>⊘ Nečistite klimatizáciu vodou.</p>	<p>⊘ Dobre vetrajte miestnosť, keď používate klimatizáciu spolu s kachlami a podobnými zariadeniami.</p>
<p>• Mohlo by dôjsť k zraneniu.</p>	<p>• Voda môže vniknúť do jednotky a znehodnotiť izoláciu. Tým môže dôjsť k úrazu elektrickým prúdom.</p>	<p>• Može sa objaviť nedostatok kyslíka.</p>
<p>ⓘ Pri čistení jednotky ju vypnite a vypnite aj istič.</p>	<p>⊘ Nedávajte domáce zvieratko alebo izbovú rastlinu tam, kde budú vystavené priamemu prúdu vzduchu.</p>	<p>⊘ Nepoužívajte klimatizáciu na špeciálne účely.</p>
<p>• Nečistite jednotku, keď je zapnutá, pretože by to mohlo spôsobiť požiar, úraz elektrickým prúdom alebo zranenie.</p>	<p>• Mohlo by to zraniť domáce zvieratko alebo poškodiť rastlinu.</p>	<p>• Nepoužívajte túto klimatizáciu na uchovanie presných zariadení, jedla, domácich zvierat, rastlín a umeleckých objektov. Mohlo by to spôsobiť zhoršenie ich kvality, atď.</p>
<p>ⓘ Počas búrky alebo hurikánu ukončíte prevádzku a zatvorte okno.</p>	<p>⊘ Neumiestňujte žiadne prekážky do prívodu alebo výstupu vzduchu.</p>	<p>⊘ Vypnite hlavný vypínač, keď jednotku dlhší čas nepoužívate.</p>
<p>• Prevádzka s otvoreným oknom by mohla spôsobiť zmoknutie interiéru a nasiaknutie nábytku.</p>	<p>• Mohlo by to spôsobiť poruchu zariadenia alebo nehodu.</p>	<p>• Mohlo by to spôsobiť poruchu výrobku alebo požiar.</p>
<p>⊘ Nepoužívajte silný čistiaci prostriedok, ako je napríklad vosk alebo riedidlo. Na čistenie použite mäkkú handričku.</p>	<p>ⓘ Uistite sa, že inštalačný držiak vonkajšieho zariadenia nie je poškodený z dôvodu dlhodobej expozície.</p>	<p>⊘ Filtre vždy vložte riadne. Vyčistite filter raz za dva týždne.</p>
<p>• Vzhľad sa môže zhoršiť v dôsledku zmeny farby výrobku alebo poškriabania jeho povrchu.</p>	<p>• Ak je držiak poškodený, môžete sa obávať poškodenia z dôvodu pádu jednotky.</p>	<p>• Prevádzka bez filtrov môže spôsobiť poruchu.</p>
<p>⊘ Neumiestňujte ťažké predmety na napájací kábel a dbajte na to, aby kábel nebol stlačený.</p>	<p>ⓘ Pri vybaľovaní a inštalácii postupujte opatrne. Ostré hrany by mohli spôsobiť zranenie.</p>	<p>ⓘ Ak sa do jednotky dostane voda, jednotku vypnite a odpojte zo zásuvky. Kontaktujte kvalifikovaného servisného technika.</p>
<p>• Neobsluhujte Vašu klimatizáciu vo vlhkej miestnosti, ako je kúpeľňa alebo práčovňa.</p>	<p>• Deti by mali byť pod dohľadom, aby sa zabezpečilo, že sa nebudú hrať so zariadením.</p>	<p>• Vzniká nebezpečenstvo požiaru alebo úrazu elektrickým prúdom.</p>
<p>⊘ Toto zariadenie môžu používať deti od 8 rokov a osoby so zníženými fyzickými, zmyslovými alebo duševnými schopnosťami, alebo nedostatkom skúseností a znalostí, pokiaľ boli pod dohľadom alebo pochopili inštrukcie týkajúce sa použitia spotrebiča bezpečným spôsobom a nebezpečenstvám s tým spojeným. Deti by sa nemali hrať so zariadením. Čistenie a údržba nesmú byť vykonávané deťmi bez dozoru.</p>	<p>ⓘ Toto zariadenie nie je určené pre použitie osobami (vrátane detí) so zníženými fyzickými, zmyslovými alebo duševnými schopnosťami alebo nedostatkom skúseností a znalostí, pokiaľ nie sú pod dohľadom alebo nedostali inštrukcie týkajúce sa použitia výrobku osobou zodpovednou za ich bezpečnosť.</p>	<p>ⓘ Ak je napájací kábel poškodený, musí byť nahradený výrobcom, jeho servisným zástupcom alebo obdobne kvalifikovanými osobami, aby sa predišlo možnému nebezpečenstvu.</p>

NÁVOD NA OBSLUHU

Identifikácia častí

Vnútorná jednotka

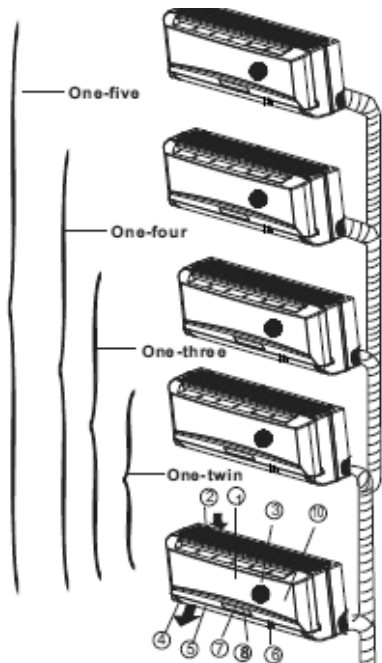

Vonkajšia jednotka

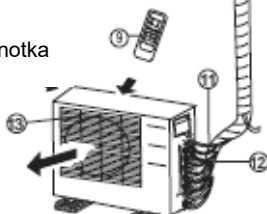

Panel s LED displejom

Prijímač signálu

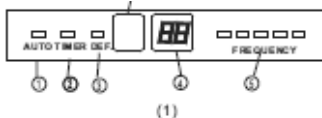

Prijímač signálu

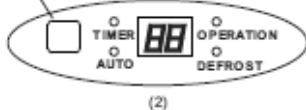

DÔLEŽITÉ:

- Pre typ klimatizácie multi-split sa môže jedna vonkajšia jednotka spájať s rôznymi typmi vnútorných jednotiek. Takže všetky obrázky v tomto návode sú iba pre účely vysvetlenia. Vaše klimatizačné zariadenie môže byť mierne odlišné. Skutočný tvar má prednosť.
- Nasledujúce stránky predstavujú niekoľko druhov vnútorných jednotiek, ktoré sa hodia k vonkajším jednotkám.

Vnútorná jednotka

1. Predný panel
2. Horný prívod vzduchu
3. Vzduchový filter (vo vnútri)
4. Výstup vzduchu
5. Horizontálne žalúzie pre prúdenie vzduchu
6. Vertikálne žalúzie pre prúdenie vzduchu (vnútorné)
7. Panel s displejom
8. Okienko pre LED displej
9. Diaľkový ovládač
10. Tlačidlo pre manuálne ovládanie (za predným panelom)

Vonkajšia jednotka

11. Chladiace spojovacie potrubie, vypúšťacia hadica a elektrické vedenie
12. Uzatvárací ventil
13. Výstup vzduchu

Panel s displejom

Kontrolka AUTO

Rozsvieti sa počas automatickej prevádzky.

Kontrolka TIMER (ČASOVAČ)

Rozsvieti sa počas prevádzky so zapnutým časovačom.

Kontrolka DEFROST (ODMRAZOVANIE)

(iba pre chladiace a vykurovacie modely):

Rozsvieti sa, keď klimatizácia začne odmrazovať automaticky alebo keď je aktivovaná funkcia ovládania teplého vzduchu vo vykurovacej prevádzke.

Kontrolka DIGITAL DISPLAY (DIGITÁLNY DISPLEJ)

Zobrazuje aktuálnu teplotu nastavenia. Iba keď je klimatizácia v prevádzke FAN, zobrazuje aktuálnu teplotu miestnosti. Tiež zobrazuje kód poruchy alebo kód ochrany.

Kontrolka OPERATION (PREVÁDZKA)

Tento indikátor sa objaví len vtedy, keď je kompresor v prevádzke a vyjadruje aktuálnu prevádzkovú frekvenciu.

Identifikácia častí

Vnútrotná jednotka

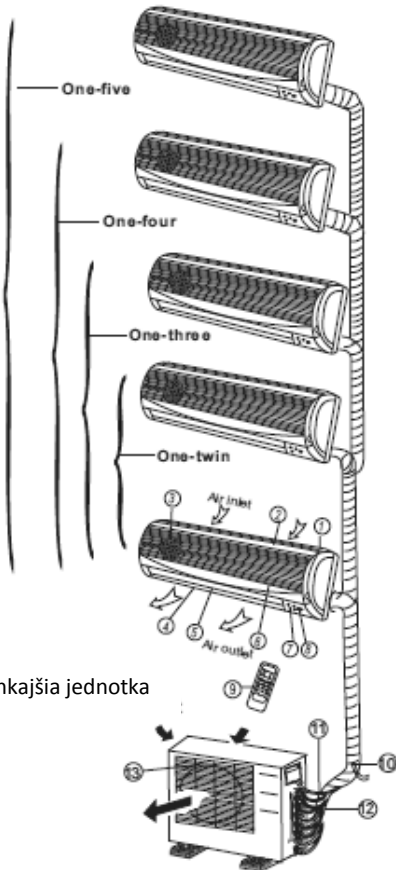

Vonkajšia jednotka

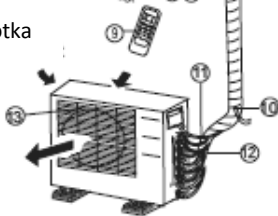

Panel s displejom

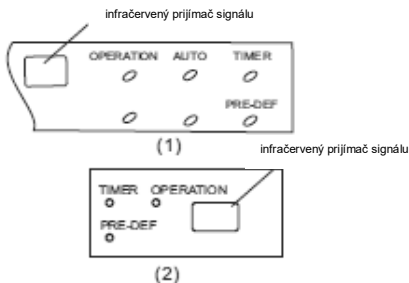

Vnútrotná jednotka

1. Rám predného panela
2. Predný panel
3. Vzduchový filter
4. Horizontálna mriežka pre prúdenie vzduchu
5. Vertikálne žalúzie pre prúdenie vzduchu
6. Senzor pre snímanie izbovej teploty
7. Panel s displejom
8. Infračervený prijímač signálu
9. Diaľkový ovládač

Vonkajšia jednotka

10. Vypúšťacia hadica, chladiace spojovacie potrubie
11. Spojovací kábel
12. Uzatvárací ventil
13. Kryt ventilátora

PANEL S DISPLEJOM

Kontrolka OPERATION (PREVÁDZKA):

Kontrolka po zapnutí bliká každú sekundu a svieti, keď je klimatizácia v prevádzke.

Kontrolka TIMER (ČASOVAČ):

Kontrolka sa rozsvieti, keď je nastavený časovač.

Kontrolka PRE-DEF:

(iba pre chladiace a vykurovacie modely):

Táto kontrolka sa rozsvieti, keď klimatizácia začne odmrazovať automaticky alebo keď je aktivovaná funkcia Anti-studeného vzduchu (Anti-cold air) vo vykurovacej prevádzke.

Kontrolka AUTO:

Táto kontrolka bliká, keď je klimatizácia v automatickej prevádzke.

Identifikácia častí

Vnútrotná jednotka

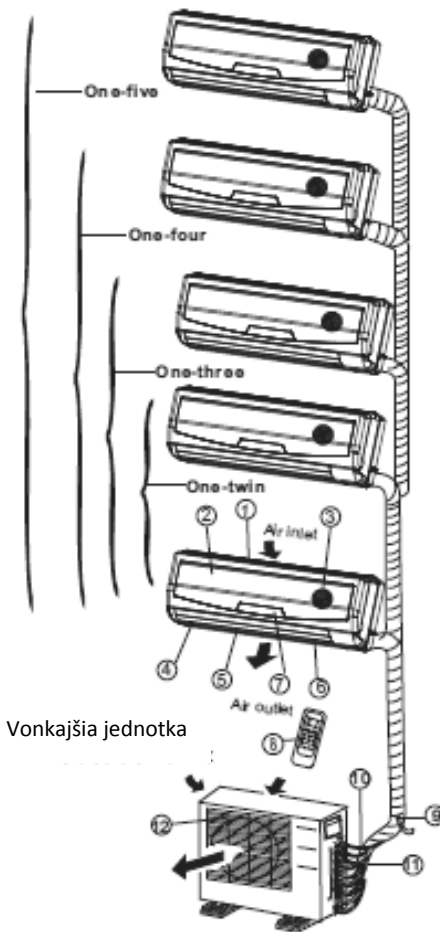

Vonkajšia jednotka

Okienko s LED displejom

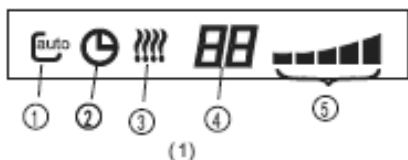

(1)



(2)

Vnútrotná jednotka

1. Rám predného panela
2. Predný panel
3. Vzduchový filter
4. Horizontálna mriežka pre prúdenie vzduchu
5. Vertikálne žalúzie pre prúdenie vzduchu
6. Senzor pre snímanie izbovej teploty
7. Panel s displejom
8. Diaľkový ovládač

Vonkajšia jednotka

9. Vypúšťacia hadica, chladiace spojovacie porubie
10. Spojovací kábel
11. Uzatvárací ventil
12. Kryt ventilátora

OKIENKO S LED DISPLEJOM

1. Kontrolka AUTO

Rozsvieti sa počas automatickej prevádzky.

2. Kontrolka TIMER (ČASOVAČ)

Rozsvieti sa počas prevádzky časovača.

3. Kontrolka DEFROST (ODMRÁZOVANIE)

(iba pre chladiace a vykurovacie modely):

Rozsvieti sa, keď klimatizácia začne odmrázovať automaticky alebo keď je aktivovaná funkcia ovládania teplého vzduchu vo vykurovacej prevádzke.

4. Kontrolka DIGITAL DISPLAY

Zobrazuje aktuálnu teplotu nastavenia. Iba keď je klimatizácia v prevádzke FAN, zobrazuje aktuálnu teplotu miestnosti. Tiež zobrazuje kód poruchy alebo kód ochrany.

5. Kontrolka OPERATION (PREVÁDZKA)

Tento indikátor sa objaví len vtedy, keď je kompresor v prevádzke a vyjadruje aktuálnu prevádzkovú frekvenciu.

Identifikácia častí

Vnútorná jednotka

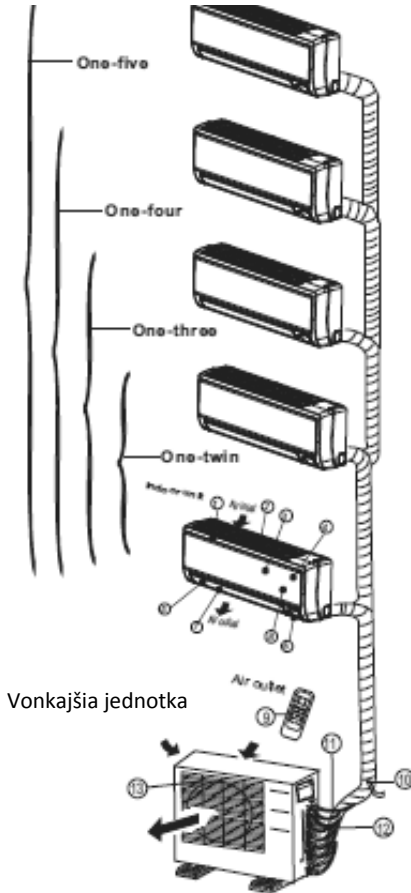

Vnútorná jednotka

1. Rám panela
2. Zadná mriežka pre prívod vzduchu
3. Predný panel
4. Filter na čistenie vzduchu a vzduchový filter (vzadu)
5. Horizontálne žalúzie
6. Okienko s LCD displejom
7. Vertikálne žalúzie
8. Tlačidlo pre manuálne ovládanie (vzadu)
9. Držiak na diaľkový ovládač

Vonkajšia jednotka

10. Vypúšťacia hadica, chladiace spojovacie potrubie
11. Spojovací kábel
12. Uzatvárací ventil
13. Kryt ventilátora

Okienko s displejom

POZNÁMKA: Okienko displeja na klimatizácii, ktorú ste si zakúpili, môže vyzeráť ako jedno z nasledujúcich:



Prijímač signálu (1)



Prijímač signálu

(2)



(3)

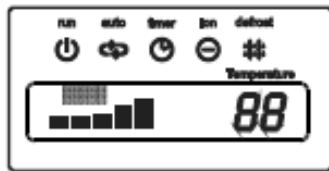

(4)



(5)

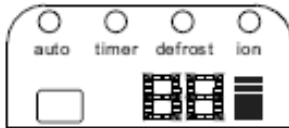

(6)



(7)



Zobrazenie prevádzky - OPERATION

Zobrazuje sa, keď je klimatizácia v prevádzke.



Zobrazenie AUTO prevádzky

Zobrazuje sa počas automatickej prevádzky.



Zobrazenie odmrazovacej prevádzky - DEFROST

(iba pre vykurovacie a chladiace modely):

Zobrazuje sa, keď klimatizácia začne odmrazovať automaticky alebo keď je aktivovaná funkcia ovládania teplého vzduchu vo vykurovacej prevádzke.



Zobrazenie časovača - TIMER

Zobrazuje sa počas prevádzky časovača.



Zobrazenie CLEAN AIR (voliteľné)

Zobrazuje sa, keď je aktivovaná funkcia CLEAN AIR (čistý vzduch).



Zobrazenie TURBO prevádzky

Zobrazuje sa, keď je zvolená funkcia TURBO v režime chladenia alebo v režime vykurovania.



DIGITÁLNY DISPLEJ

Zobrazuje aktuálnu nastavenú teplotu, keď je klimatizácia v prevádzke.



Zobrazenie rýchlosti ventilátora FAN SPEED

Zobrazuje zvolenú rýchlosť ventilátora: nízku - LOW (\$), strednú - MED(\$ \$) a vysokú - HIGH (**@).



Kontrolka frekvencie

je na displeji rozdelená do piatich zón. Zóny sa rozsvietia podľa toho, aká je aktuálna frekvencia impresora. Napríklad: pri vyššej frekvencii sa rozsvietia viac zón.

Identifikácia častí

Vnútná jednotka

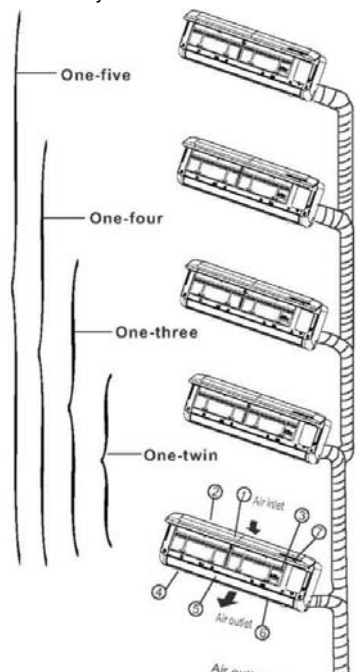

Vonkajšia jednotka

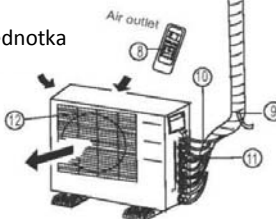

Okienko LED displeja

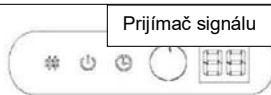

Prijímač signálu

(A)



Prijímač signálu

(B)

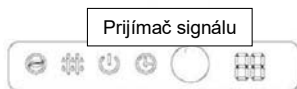

Prijímač signálu

Vnútná jednotka

1. Predný panel
2. Prívod vzduchu
3. Vzduchový filter
4. Výstup vzduchu
5. Horizontálna mriežka pre prúdenie vzduchu
6. Vertikálne žalúzie pre prúdenie vzduchu (vo vnútri)
7. Panel s displejom
8. Diaľkové ovládanie

POZNÁMKA: Aktuálny tvar vnútornej jednotky, ktorú ste si zakúpili sa môže mierne líšiť v tvare predného panelu a okienka displeja.

Vonkajšia jednotka

9. Vypúšťacia hadica, chladiace spojovacie potrubie
10. Spojovací kábel
11. Uzatvárací ventil
12. Výstup vzduchu

POZNÁMKA:

Všetky obrázky v tomto návode sú len pre účely vysvetlenia. Vaša klimatizácia môže byť mierne odlišná. Skutočný tvar má prednosť.

Kontrolka na okienku LED displeja

Kontrolka ION (voliteľ'ná funkcia)

Táto kontrolka sa rozsvieti, keď je aktivovaná funkcia Clean Air (čistý vzduch).



Kontrolka DEFROST (ODMRAZOVANIE)

(aktivované iba na chladiacich a vykurovacích modeloch): Rozsvieti sa, keď začne klimatizácia automaticky odmrazovať alebo keď je aktivovaná funkcia ovládania teplého vzduchu vo vykurovacej prevádzke.



Kontrolka OPERATION (PREVÁDZKA)

Táto kontrolka svieti, keď je klimatizácia v prevádzke.



Kontrolka TIMER (ČASOVAČ)

Rozsvieti sa počas prevádzky časovača.



Indikátor teploty

- Keď je klimatizácia schopná prevádzky, zobrazuje nastavenia teploty.
- Zobrazuje kód poruchy.



Identifikácia častí

Vnútorná jednotka

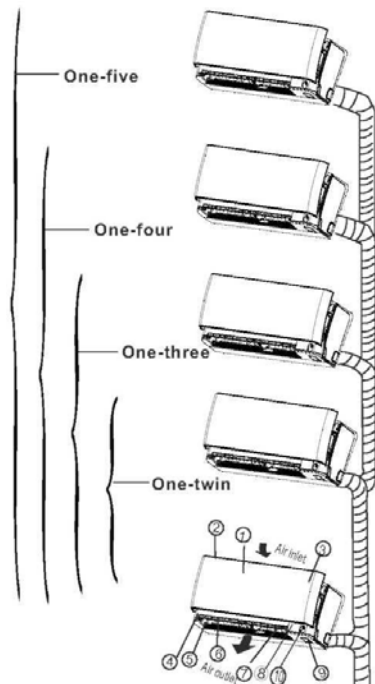

Vonkajšia jednotka

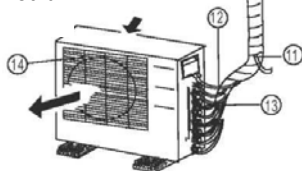

Okienko LED displeja

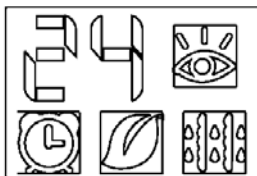

Vnútorná jednotka

1. Predný panel
2. Prívod vzduchu
3. Vzduchový filter (vo vnútri)
4. Výstup vzduchu
5. Horizontálna mriežka pre prúdenie vzduchu (vonkajšia)
6. Horizontálne mriežka pre prúdenie vzduchu (vo vnútri)
7. Vertikálne žalúzie pre prúdenie vzduchu
8. Panel s displejom
9. Tlačidlo pre manuálne ovládanie a prijímač
10. Inteligentný eye detektor (na niektorých modeloch)

Vonkajšia jednotka

11. Vypúšťacia hadica, chladiace spojovacie potrubie
12. Spojovací kábel
13. Uzatvárací ventil
14. Kryt ventilátora

POZNÁMKA:

Všetky obrázky v tomto návode sú len pre účely vysvetlenia. Vaša klimatizácia môže byť mierne odlišná. Skutočný tvar má prednosť.

Kontrolka v okienku LED displeja

Kontrolka TEMPERATURE (TEPLOTA)

Zobrazuje nastavenia teploty, keď je klimatizácia v prevádzke.



Zobrazuje kód poruchy.

Zobrazuje aktuálnu izbovú teplotu počas režimu Iba ventilátor.

Kontrolka INTELLIGENT EYE (voliteľné)



Rozsvieti sa počas prevádzky INTELLIGENT EYE okrem prípadu, keď sa stroj odmrazuje.

Táto kontrolka stále bliká, keď prístroj detekuje ľudskú činnosť.

Kontrolka TIMER (ČASOVAČ)



Rozsvieti sa počas prevádzky časovača.

Kontrolka ION (voliteľné)



Táto kontrolka sa rozsvieti, keď je aktivovaná funkcia Clean Air.



Kontrolka DEFROST (ODMRAZOVANIE)

(aktivované iba na chladiacich a vykurovacích modeloch):

Rozsvieti sa, keď začne klimatizácia automaticky odmrazovať alebo keď je aktivovaná funkcia ovládania teplého vzduchu vo vykurovacej prevádzke.

Identifikácia častí

Podlahové a stojace typy (konzoly)

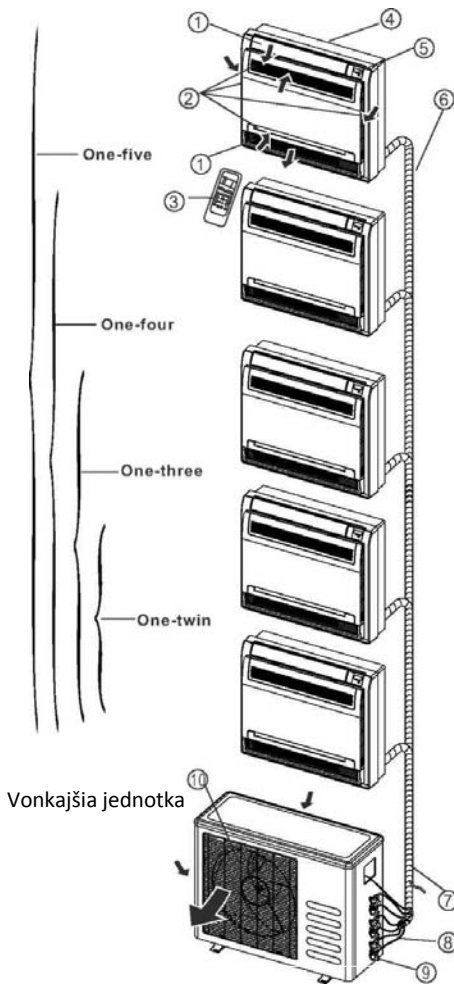

Vnútrotná jednotka

1. Žalúzie pre prúdenie vzduchu (na výstupe vzduchu)
2. Prívod vzduchu (so vzduchovým filtrom vo vnútri)
3. Diaľkový ovládač
4. Inštaláčna časť
5. Panel s displejom
6. Spojovacie potrubie

Vonkajšia jednotka

7. Vypúšťacia hadica, chladiace spojovacie potrubie
8. Spojovací kábel
9. Uzatvárací ventil
10. Kryt ventilátora

PANEL S DISPLEJOM:

1. Kontrolka OPERATION (Prevádzka)

Táto kontrolka svieti, keď je jednotka schopná prevádzky.

2. Kontrolka TIMER (ČASOVAČ)

Rozsvieti sa počas prevádzky časovača.

3. Kontrolka DEFROST (ODMRAZOVANIE) (iba chladiace a vykurovacie modely) alebo kontrolka Fan only (iba ventilátor) (iba chladiace typy):

Rozsvieti sa, keď začne klimatizácia automatické odmrazovanie počas vykurovacej prevádzky alebo ak je zvolený len režim ventilátora.

4. Dočasné tlačidlo

Toto tlačidlo slúži na dočasné ovládanie jednotky v prípade, že ste stratili diaľkový ovládač alebo keď sa mu vybili batérie. Jedno stlačenie tlačidla pre manuálne ovládanie povedie k nútenej automatickej prevádzke. Ak stlačíte tlačidlo dvakrát počas piatich sekúnd, jednotka bude pracovať v nútenej chladiacej prevádzke. Nútená chladiaca prevádzka slúži výhradne pre účely testovania, prosím, zvolte ju len v prípade, že je to nevyhnutné.

Panel s displejom

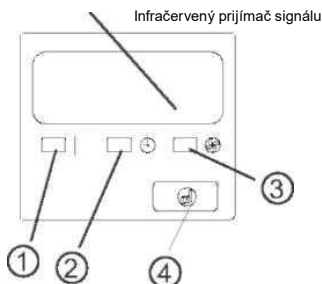

Identifikácia častí

Podlahové a stojace typy (konzoly)

Vnútoraná jednotka

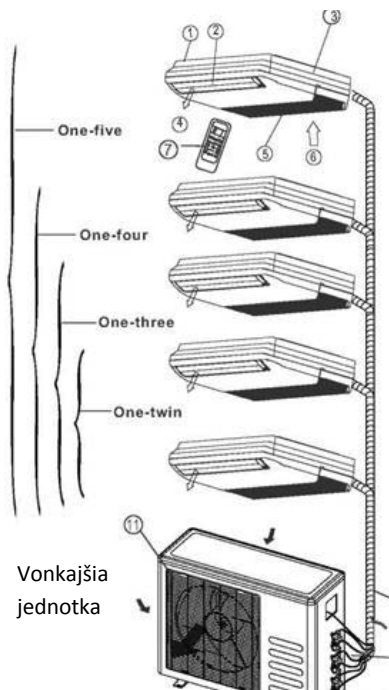

Vnútoraná jednotka

1. Vnútoraná jednotka
2. Žalúzie pre prúdenie vzduchu (na výstupe vzduchu)
3. Inštalačná časť
4. Prúdenie vzduchu von
5. Prívod vzduchu (so vzduchovým filtrom vo vnútri)
6. Prúdenie vzduchu dnu
7. Diaľkový ovládač

Vonkajšia jednotka

8. Vypúšťacia hadica, chladiace spojovacie potrubie
9. Spojovací kábel
10. Uzatvárací ventil
11. Kryt ventilátora

PANEL S DISPLEJOM:

1. Kontrolka OPERATION (PREVÁDZKA)

Táto kontrolka svieti, keď je jednotka funkčná.

2. Kontrolka TIMER (ČASOVAČ)

Rozsvieti sa počas prevádzky časovača.

3. Kontrolka DEF./FAN (ODMRAZOVANIE/VENTILÁTOR)

Rozsvieti sa, keď začne klimatizácia automatické odmrazovanie počas vykurovacej prevádzky (použiteľné iba pri chladiacich a vykurovacích modeloch) alebo keď je zvolený režim iba ventilátora (použiteľné iba pri chladiacich modeloch).

4. Kontrolka ALARM

Bliká, keď sa objaví porucha.

Panel s displejom

POZNÁMKA: Okienko s displejom na klimatizačnom zariadení, ktoré ste si obstarali môže vyzerat' ako jedno z nasledujúcich:

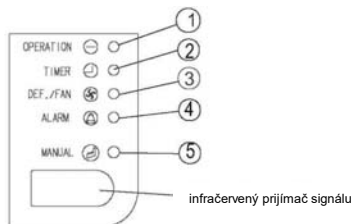

(1)

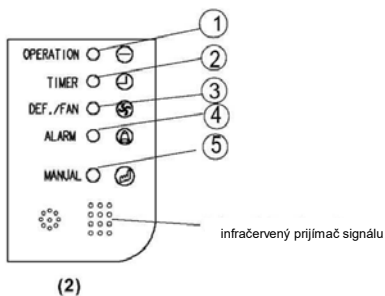

5. Dočasné tlačidlo

Toto tlačidlo slúži na dočasné ovládanie jednotky v prípade, že ste stratili diaľkový ovládač alebo keď sa mu vybili batérie. Jedno stlačenie tlačidla pre manuálne ovládanie povedie k nútenej automatickej prevádzke. Ak stlačíte tlačidlo dvakrát počas piatich sekúnd, jednotka bude pracovať v nútenej chladiacej prevádzke. Nútená chladiaca prevádzka slúži výhradne pre účely testovania, prosím, zvolte ju len v prípade, že je to nevyhnutné.

infračervený prijímač signálu

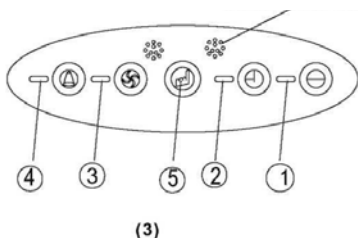

6. Displej s teplotou

Keď je prístroj v prevádzke zobrazuje aktuálnu nastavenú teplotu.

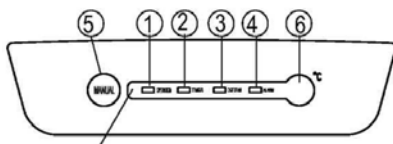
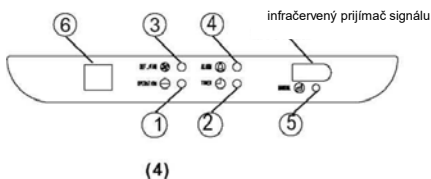

infračervený prijímač signálu

Identifikácia častí

Kanálový / Stropný typ

Vnútrotná jednotka

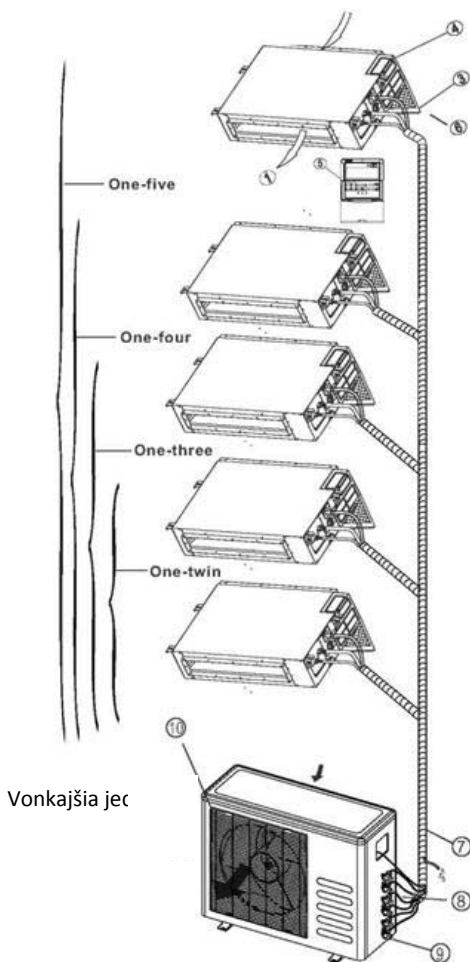

Panel s displejom

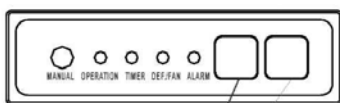

Infračervený prijímač signálu

Okenko s digitálnym displejom

Vnútrotná jednotka

1. Výstup vzduchu
2. Prívod vzduchu
3. Vzduchový filter
4. Skrinka s elektrickým ovládaním
5. Kábový ovládač
6. Vypúšťacia rúrka

Outdoor unit

7. Vypúšťacia hadica, chladiace spojovacie potrubie
8. Spojovací kábel
9. Uzatvárací ventil
10. Kryt ventilátora

DISPLAY PANEL:

1. Kontrolka OPERATION (PREVÁDZKA)

Táto kontrolka sa rozsvieti vždy, keď je jednotka schopná prevádzky.

2. Kontrolka TIMER (ČASOVAČ)

Rozsvieti sa počas prevádzky časovača.

3. Kontrolka DEF./FAN

Rozsvieti sa, keď začne klimatizácia automaticky odmrazovať počas vykurovacej prevádzky (použiteľné iba pri chladiacich a vykurovacích modeloch) alebo keď je zvolený režim iba ventilátora (použiteľné iba pri chladiacich modeloch).

4. Kontrolka ALARM

Bliká, keď sa objaví porucha.

5. MANUÁLNE tlačidlo

Toto tlačidlo slúži na dočasné ovládanie jednotky v prípade, že ste stratili diaľkový ovládač alebo keď sa mu vybilí batérie. Jedno stlačenie tlačidla pre manuálne ovládanie povedie k nútejnej automatickej prevádzke. Ak stlačíte tlačidlo dvakrát počas piatich sekúnd, jednotka bude pracovať v nútejnej chladiacej prevádzke. Nútená chladiaca prevádzka slúži výhradne pre účely testovania, prosím zvolte ju len v prípade, že je to nevyhnutné.

Identifikácia častí

Kanálový typ

Vnútrotná jednotka

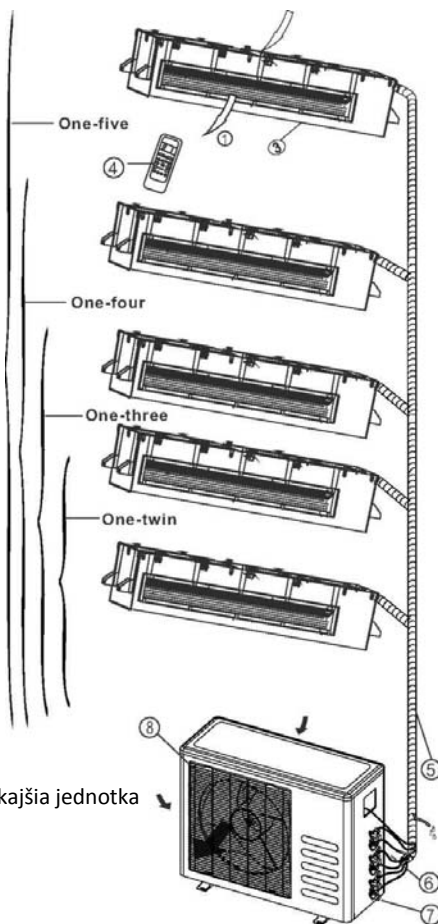

Vonkajšia jednotka

Vnútrotná jednotka

1. Výstup vzduchu
2. Prívod vzduchu
3. Vzduchový filter
4. Diaľkový ovládač

Vonkajšia jednotka

5. Vypúšťacia hadica, chladiace spojovacie potrubie
6. Spojovací kábel
7. Uzatvárací ventil
8. Kryt ventilátora

PANEL S DISPLEJOM:

1. Kontrolka OPERATION (PREVÁDZKA)

Táto kontrolka svieti, keď je jednotka v prevádzke.

2. Kontrolka TIMER (ČASOVAČ)

Rozsvieti sa počas prevádzky časovača.

3. Kontrolka PRE-DEF./FAN

Rozsvieti sa, keď klimatizácia počas vykurovacej prevádzky začne automaticky odmrazovať (použiteľné iba pri chladiacich a vykurovacích modeloch) alebo keď je zvolený režim iba ventilátora (použiteľné iba pri chladiacich modeloch).

4. Kontrolka ALARM

Bliká, keď sa objaví porucha.

5. ©DOČASNÉ tlačidlo

Toto tlačidlo slúži na dočasné ovládanie jednotky v prípade, že ste stratili diaľkový ovládač alebo keď sa mu vybili batérie. Jedno stlačenie tlačidla pre manuálne ovládanie povedie k nútejnej automatickej prevádzke. Ak stlačíte tlačidlo dvakrát počas piatich sekúnd, jednotka bude pracovať v nútejnej chladiacej prevádzke. Nútená chladiaca prevádzka slúži výhradne pre účely testovania, prosím zvolte ju len v prípade, že je to nevyhnutné.

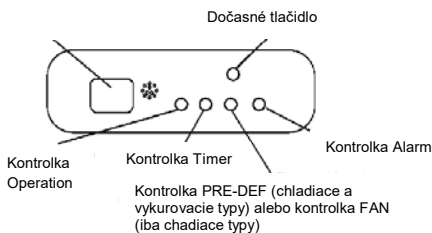

POZNÁMKA:

Táto príručka neobsahuje operácie diaľkového ovládania, pre podrobnosti pozri << Inštrukcie pre diaľkové ovládanie >> priložené k jednotke.

Prevádzková teplota

Teplota	Režim	Chladenie	Vykurovanie	Sušenie
Izbová teplota		17°C~32°C(62°F~90°F)	0°C~30°C(32°F~86°F)	17°C~32°C(62°F~90°F)
Vonkajšia teplota		0°C~50°C (32°F~122°F)	-15°C~24°C (5°F~76°F)	0°C~50°C (32°F~122°F)
		-15°C~50°C (5°F~122°F) pre modely s nízкотеплотným chladiacim systémom		

POZNÁMKA:

- Optimálny výkon sa dosiahne v rámci týchto prevádzkových teplôt. Ak sa klimatizácia používa mimo vyššie uvedených podmienok, niektoré funkcie ochrany bezpečnosti by sa mohli sfunkčniť a spôsobiť, že jednotka nebude fungovať normálne.
- V prípade, že klimatizačné zariadenie je pustené v miestnosti, ktorej relatívna vlhkosť je menšia ako 80%, môže povrch klimatizačnej jednotky priťahovať kondenzáciu. Prosím, nastavte vertikálne žalúzie pre prúdenie vzduchu do maximálneho uhla (kolmo k podlahe), a nastavte režim ventilátora na HIGH.

Návrh: Pre jednotku s elektrickým ohrievačom, keď vonkajšia okolitá teplota klesne pod 0°C (32°F), dôrazne odporúčame, aby ste nechali prístroj zapojený, čo zaručí jeho plynulú prevádzku.

Manuálne ovládanie

Manuálne ovládanie sa môže používať dočasne v prípade, že nemôžete nájsť diaľkový ovládač, pre účel testovania prevádzky alebo nutnej údržby.

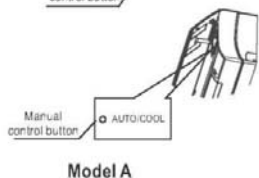
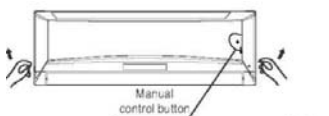

Model A

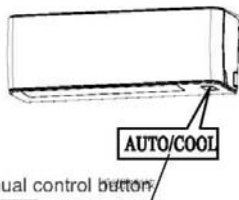

Model B

POZNÁMKA: Pred tým, než použijete tlačidlo manuálneho ovládania, musí byť jednotka vypnutá. Ak je jednotka v prevádzke, stlačíte tlačidlo manuálneho ovládania dovtedy, kým sa jednotka nevypne.

1. Otvorte a nadvihnite predný panel a uvidíte tlačidlo manuálneho ovládania (pozri Model A).

Prí niektorých modeloch je tlačidlo manuálneho ovládania umiestnené na spodnej časti jednotky (pozri Model B).

2. Jedným stlačením tlačidla manuálneho ovládania sa dostanete do nútenej automatickej prevádzky. Ak stlačíte tlačidlo dvakrát v priebehu piatich sekúnd, jednotka bude pracovať v nútenej chladiacej (COOL) prevádzke.

3. Pevne zatvorte panel do jeho pôvodnej pozície.

POZNÁMKA: Ako používať manuálne tlačidlo pre kanálový a stropný typ, kazetový typ, stropný a podlahový typ a pre podlahový a stojací typ, nájdete na predchádzajúcich stránkach.

Ovládanie smeru prúdenia vzduchu

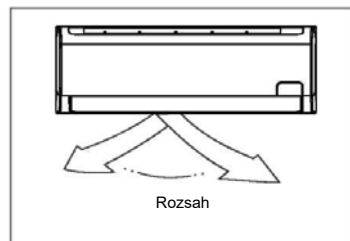
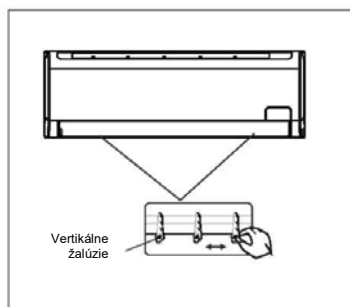
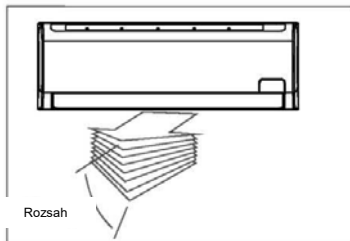

- Smer prúdenia vzduchu nastavte správne, inak môže spôsobiť nevoľnosť alebo spôsobiť nerovnomernú izbovú teplotu.
- Nastavte horizontálne/vertikálne žalúzie pomocou diaľkového ovládača. Pri niektorých modeloch je možné nastaviť vertikálne žalúzie iba ručne.

Nastavenie horizontálneho/vertikálneho smeru prúdenia vzduchu

- Vykonať túto funkciu, keď je jednotka v prevádzke.
- Pre nastavenie smeru prúdenia vzduchu použite diaľkový ovládač. Každým stlačením menia vertikálne/horizontálne žalúzie uhol o šesť stupňov, alebo sa pohybujú hore a dole automaticky. Pre podrobnosti si pozrite prosím príručku "Návod na obsluhu diaľkového ovládača"
- Pri niektorých modeloch je možné nastaviť vertikálne žalúzie iba manuálne. Pre nastavenie prúdenia vzduchu v požadovanom smere manuálne pohybujte tyčkou odchyľovača.

DÔLEŽITÉ: Nedávajte prsty do panela ventilátora a sacej strany. Vysoká rýchlosť ventilátora vo vnútri môže spôsobiť nebezpečenstvo.

UPOZORNENIE

- Nepoužívajte dlho klimatizačné zariadenie s nastaveným smerom prúdenia vzduchu nadol v režime chladenia alebo odvlhčovania. V opačnom prípade sa môže na povrchu horizontálnych žalúzií objaviť kondenzácia a môže spôsobiť, že na dlážku alebo bytové zariadenie bude kvapkať rosa.
- Nehýbte manuálne s horizontálnymi žalúziami, pokiaľ to nie je nutné. Vždy používajte diaľkový ovládač.
- Keď je klimatizácia spustená hneď po tom, čo bola zastavená, horizontálne žalúzie sa približne 10 sekúnd nemusia hýbať.
- Otvorený uhol horizontálnych žalúzií by nemal byť nastavený príliš malý, pretože v dôsledku príliš obmedzenej oblasti pre prúdenie vzduchu môže byť chladiaci alebo vykurovací výkon znížený.
- Nepoužívajte prístroj s horizontálnymi žalúziami v zatvorenej polohe.
- Keď je klimatizačné zariadenie pripojené k napájaniu (počiatkovej energii), horizontálne žalúzie môžu generovať zvuk po dobu 10 sekúnd, čo je normálna činnosť.

Kanálový-Stropný Typ

Nasledujúca časť ukazuje, ako nastaviť smer prúdenia vzduchu, keď sa časti výstupu vzduchu (predávajú sa samostatne) používajú s vnútornou jednotkou.

Chladienie

Pre efektívne chladienie celej miestnosti prosím nastavte žalúzie horizontálne.

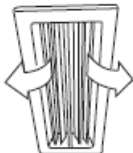

Vykurovanie

Pre efektívne vykurovanie spodnej časti miestnosti nastavte prosím žalúzie smerom nadol.



Stropný-Podlahový Typ

Automatické rozkývavie

Stlačte tlačidlo SWING a žalúzie sa budú automaticky kývať hore a dole (vľavo a vpravo).

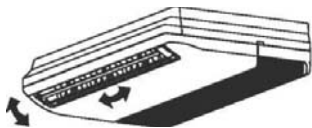

Keď jednotka chladí
Nastavte žalúzie horizontálne.

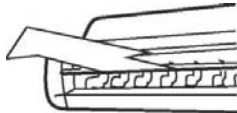

Manuálne rozkývavie

Nastavte žalúzie pre dosiahnutie lepšieho efektu chladienia/vykurovania, keď klimatizácia chladí/vykurujú:

Keď jednotka vykuruje
Nastavte žalúzie nadol (vertikálne).

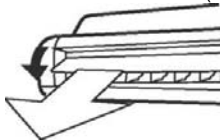

POZNÁMKA: Vykurovanie s horizontálnym výstupom vzduchu zvýši rozdiel teploty v miestnosti.



Oznámenie



Všimnite si smer
žalúzií

Zvoľte režim horizontálneho výstupu počas prevádzky chladienia.

Pri prevádzke chladienia, prítok vzduchu nadol spôsobí vznik kondenzačnej rosy na výstupe vzduchu a povrchu žalúzií.

Ako klimatizácia funguje

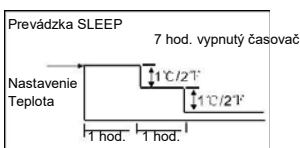
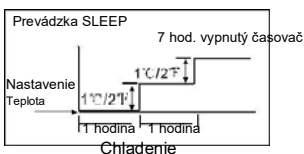

Vykurovanie

Automatická prevádzka

- Keď nastavíte klimatizáciu do automatického režimu, automaticky vyberie chladenie/vykurovanie (iba chladiace/vykurovacie modely) alebo spustí iba ventilátor v závislosti od toho, akú teplotu ste si vybrali a aká je izbová teplota.
- Klimatizácia bude automaticky regulovať izbovú teplotu okolo hodnoty, ktorú ste nastavili.
- Ak Vám automatický režim nevyhovuje, môžete si zvoliť požadované podmienky manuálne.

Prevádzka SLEEP (Spánok)

- Keď počas chladenia, vykurovania alebo automatickej prevádzky na diaľkovom ovládači stlačíte tlačidlo SLEEP, klimatizácia automaticky zvýši (pri chladení) alebo zníži (pri vykurovaní) teplotu o 1°C (2°F) za hodinu.
- Nastavená teplota bude stabilná o 2 hodiny neskôr. A na klimatizácii bude časovač vypnutý počas 7 hodín.
- Rýchlosť ventilátora bude automaticky kontrolovaná. Táto funkcia Vám môže udržať najpohodlnejšiu teplotu a ušetriť Vám viac energie.

Prevádzka DRYING (Sušenie)

Rýchlosť ventilátora bude počas sušiacej prevádzky automaticky kontrolovaná.

Počas sušiacej prevádzky, ak je izbová teplota nižšia ako 10°C (50°F), kompresor zastaví prevádzku a reštartuje sa, až keď je izbová teplota nad 12°C (54°F).

Voľba prevádzkového režimu

Zatiaľ čo sú súčasne dve a viac vnútorných jednotiek v prevádzke, uistite sa, že prevádzkové režimy nebudú navzájom v rozpore. Vykurovací režim má prednosť pred všetkými ostatnými režimami. Ak jednotka pôvodne začala prevádzku vo vykurovacom režime, ostatné jednotky môžu pracovať len v rámci vykurovacieho režimu.

Napríklad: Ak jednotka pôvodne začala pracovať pod chladiacim režimom (alebo režimom ventilátora), ostatné jednotky môžu pracovať pod ľubovoľným režimom s výnimkou vykurovacieho režimu. Ak jedna z jednotiek zvolí vykurovací režim, ostatné prevádzkované jednotky zastavia prevádzku a zobrazia "P5" (pre jednotky, ktoré majú iba okienko s displejom) alebo na nich začne rýchlo blikať kontrolka "Auto" a "Operation", kontrolka "Defrost" sa vypne, kontrolka "Timer" zostáva svietiť (pri jednotkách bez displeja), alebo sa kontrolky "Defrost" and "Alarm" rozsvetia, kontrolka "Operation" rýchlo bliká a kontrolka "Timer" sa vypne (pre podlahové a stojace typy).

Optimálna prevádzka

Pre dosiahnutie optimálneho výkonu, berte prosím na vedomie nasledujúce:

- Nastavte smer prúdenia vzduchu správne tak, že nie je namierený na ľudí.
- Nastavte teplotu tak, aby sa dosiahla najvyššia úroveň komfortu. Nenastavujte jednotku na nadmerné teplotné úrovne.
- Pri chladiacom a vykurovacom režime zatvorte dvere a okná, inak môže byť znížený výkon.
- Použite tlačidlo TIMER ON na diaľkovom ovládači, aby ste vybrali čas, kedy chcete, aby začala Vaša klimatizácia pracovať.
- Nekladte žiadne predmety do blízkosti prívodu vzduchu alebo výstupu vzduchu, inak môže byť účinnosť klimatizácie znížená a klimatizačné zariadenie môže zastaviť prevádzku.
- Pravidelne čistite vzduchový filter, inak môže byť chladiaci alebo vykurovací výkon znížený.
- Nepoužívajte jednotku s horizontálnymi žalúziami v uzavretej polohe.

Tip: Pre jednotku s elektrickým ohrievačom, keď je vonkajšia teplota nižšia ako 0°C (32°F), dôrazne Vám odporúčame, aby ste nechali stroj zapojený, aby sa vedela zaručiť jeho hladká prevádzka.

STAROSTLIVOSŤ A ÚDRŽBA

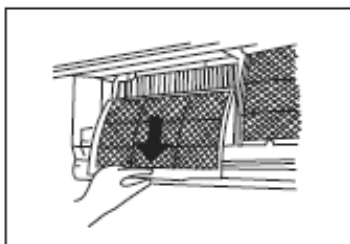
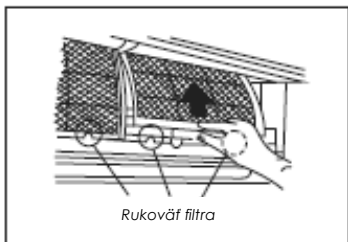
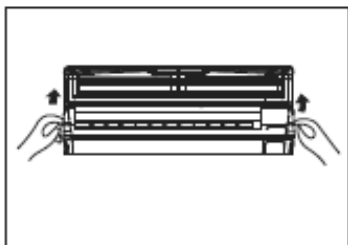

Čistenie mriežky, skrinky a diaľkového ovládača

• Pred čistením systém vypnite. Pre vyčistenie utrite s mäkkou suchou handričkou. Nepoužívajte bieliadlá a abrazíva.

POZNÁMKA: Pred čistením vnútornej jednotky musí byť odpojené napájanie.

UPOZORNENIA

Ak je vnútorná jednotka veľmi špinavá, môže sa na jej vyčistenie použiť utierka navlhčená studenou vodou. Potom ju utrite suchou utierkou.

Na čistenie jednotky nepoužívajte chemicky ošetrované utierky alebo prachovky.

Na čistenie nepoužívajte benzín, riedidlo, leštiace prášky alebo podobné rozpúšťadlá. Tie môžu spôsobiť, že sa plastový povrch praskne alebo zdeformuje. Pre čistenie predného panelu nikdy nepoužívajte vodu teplejšiu ako 40 °C (104°F), mohlo by to spôsobiť deformáciu zafarbením.

NÁSTENNÝ TYP

Čistenie vzduchového filtra

Upchatý vzduchový filter znižuje účinnosť chladenia tejto jednotky. Prosím, vyčistite filter raz za 2 týždne.

1. Zdvihnute panel vnútornej jednotky hore až do uhla, v ktorom sa panel zastaví a cvakne.
2. Uchopte rukoväť vzduchového filtra a mierne ju nadvihnite, aby ste filter vybrali z držiaka, potom ho potiahnite smerom nadol.
3. Odstráňte **prachový filter s aktívnym uhlím** z vnútornej jednotky.
 - Vyčistíte ho raz za dva týždne.
 - Vyčistíte ho pomocou vysávača alebo vody, potom ho nechajte vyschnúť na chladnom mieste.

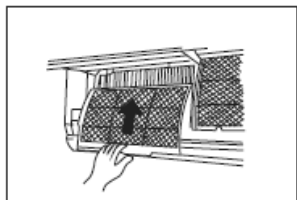
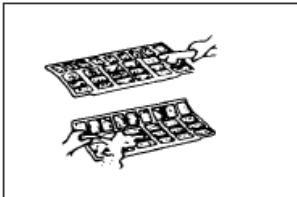
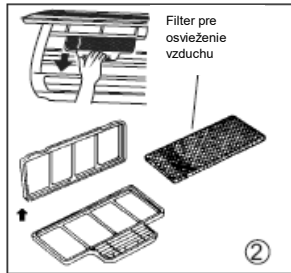
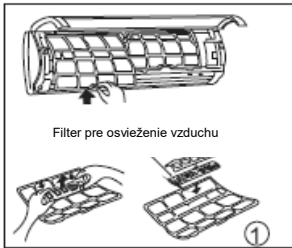

4. Odstráňte **Filter pre osvieženie vzduchu** (voliteľný filter: Plazmový lapač prachu / Strieborný Iónový filter / Bio filter / Filter s vitamínom C) z nosného rámu.

(Spôsob inštalácie a odstránenia filtra pre osvieženie vzduchu sa líši v závislosti od modelu, pozri obrázky označené © a © na ľavej strane.

- Aspoň raz mesačne Filter pre osvieženie vzduchu vyčistíte a vymeňte ho raz za 4 - 5 mesiacov.

- Vyčistíte ho pomocou vysávača, a potom ho vysušíte na chladnom mieste.

5. Nainštalujte Filter pre osvieženie vzduchu späť do pôvodnej polohy.

6. Vložte hornú časť vzduchového filtra späť do jednotky, pričom si dajte záležať, aby ľavý a pravý okraj bol správne zarovnaný a umiestnite filter do pôvodnej polohy.

Údržba

Ak plánujete jednotku nepoužívať dlhšiu dobu, urobte nasledovné:

- (1) Pustíte ventilátor asi na pol dňa, aby sa vysušilo vnútro jednotky.
- (2) Zastavte klimatizáciu a odpojte napájanie. Vyberte batériu z diaľkového ovládača.
- (3) Vonkajšia jednotka vyžaduje pravidelnú údržbu a čistenie. Nepokúšajte sa ich robiť sami. Obráťte sa na Vášho predajcu alebo servisného technika.

Kontroly pre spustením prevádzky

- Skontrolujte, či elektrické vedenie nie je porušené alebo odpojené.
- Skontrolujte, či je nainštalovaný vzduchový filter.
- Skontrolujte, či nie je výstup alebo prívod vzduchu blokovaný po tom, čo sa klimatizačné zariadenie tak dlho nepoužívalo.

UPOZORNENIE

Pri odstraňovaní filtra sa nedotýkajte kovových častí jednotky. Pri manipulácii s ostrými kovovými hranami môže dôjsť k zraneniu.

Na čistenie vnútra klimatizačnej jednotky nepoužívajte vodu.

Vystavenie jednotky vode môže zničiť izoláciu, čo vedie k možnému úrazu elektrickým prúdom.

Pri čistení jednotky sa najprv uistite, že napájanie a istič sú vypnuté.

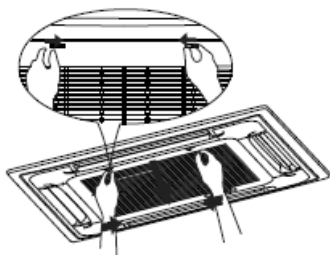

Obr. A



Obr. B

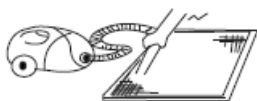

Obr. C



Obr. D

KAZETOVÝ TYP

1. Otvorte mriežku pre prívod vzduchu.

Stlačte úchyty mriežky súčasne smerom do stredu, ako je zobrazené na Obr. A. Potom mriežku potiahnite smerom nadol.

Upozornenie: Pred tým, ako začnete s činnosťou uvedenou vyššie, káble z ovládacej skrinky, ktoré sú pôvodne spojené s hlavnou časťou elektrickej koncovky, musia byť odpojené.

2. Vyberte mriežku pre prívod vzduchu (spolu so vzduchovým filtrom, ako je zobrazené na Obr. B). Potiahnite mriežku nadol v 45 ° uhle a nadvihnite ju, aby ste ju vybrali.

3. Demontujte vzduchový filter.

4. Vyčistite vzduchový filter. (Na vyčistenie vzduchového filtra je možné použiť vysávač alebo čistú vodu. Ak je nahromadenie prachu príliš veľké, na čistenie použite prosím jemnú kefu a jemný čistiaci prostriedok a filter nechajte vyschnúť na chladnom mieste.)

KANÁLOVÝ A STROPNÝ TYP

1. Otvorte mriežku pre prívod vzduchu.

Stlačte úchyty mriežky súčasne smerom do stredu, ako je zobrazené na Obr. A. Potom mriežku potiahnite smerom nadol.

Upozornenie: Pred tým, ako začnete s činnosťou uvedenou vyššie, káble z ovládacej skrinky, ktoré sú pôvodne spojené s hlavnou časťou elektrickej koncovky, musia byť odpojené.

2. Vyberte mriežku pre prívod vzduchu.

3. Demontujte vzduchový filter.

4. Vyčistite vzduchový filter. (Na vyčistenie vzduchového filtra je možné použiť vysávač alebo čistú vodu. Ak je nahromadenie prachu príliš veľké, na čistenie použite prosím jemnú kefu a jemný čistiaci prostriedok a filter nechajte vyschnúť na chladnom mieste.)

- Strana pre prívod vzduchu by mala pri používaní vysávača smerovať nahor. (Pozri Obr. C)

- Strana pre prívod vzduchu by mala pri používaní vody smerovať nadol. (Pozri Obr. D)

Upozornenie: Nesušte vzduchový filter na priamom slnku alebo ohni.

- 5. Znovu nainštalujte vzduchový filter.

- 6. Inštalujte a zatvorte mriežku pre prívod vzduchu v opačnom poradí kroku 1 a 2 a pripojte káble z ovládacej skrinky k zodpovedajúcim terminátorom hlavnej časti.

Poznámka: Typ High-static pressure Parvis Split nemá žiaden vzduchový filter.

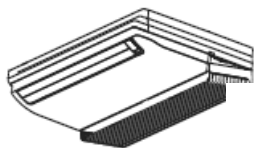

Prívod vzduchu

Obr. E1

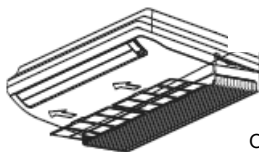

Vzduchový filter

Obr. E2

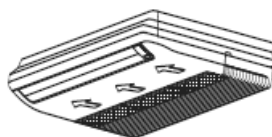

Obr. E3

STROPNÝ A PODLAHOVÝ TYP

Pre modely <36000Btu/h

1. Otvorte prívod vzduchu (viď Obr. E1).
2. Vyberte vzduchový filter (viď Obr. E2).
3. Vyčistíte filter pre čistenie vzduchu vodou alebo vysávačom, potom ho vysušte na chladnom mieste.
4. Vzduchový filter namontujte naspäť v opačnom poradí Obr. E2

Pre modely >48000Btu/h

1. Priamo vytiahnite vzduchový filter z prívodu vzduchu, ako je uvedené na Obr. E3.
2. Vyčistíte filter na čistenie vzduchu vodou alebo vysávačom, potom ho vysušte na chladnom mieste.
3. Znova nainštalujte vzduchový filter v opačnom poradí obrázku E3.

PODLAHOVÝ A STOJACI TYP (Konzola)

1. Otvorte predný panel. (Pozri Obr. F1)

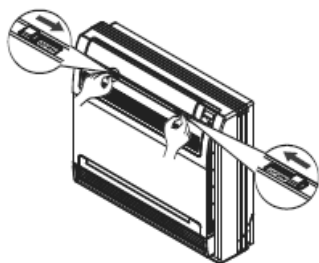

Obr. F1

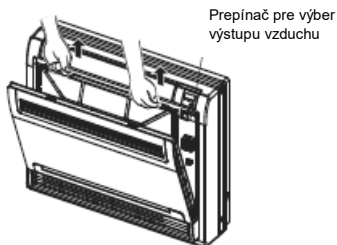

Obr. F2

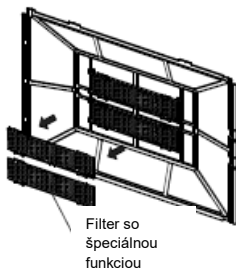

Obr. F3

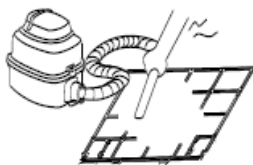

2. Odstráňte vzduchový filter

Mierne stlačte úchytky na pravej a ľavej strane vzduchového filtra nadol, potom potiahnite smerom nahor. (Pozri Obr.F2)

3. Zložte Filter so špeciálnou funkciou

Držte západky rámu, a na 4 miestach odstráňte úchytky. (Pozri Obr. F3)

(Filter so špeciálnou funkciou môže byť obnovený umytím vodou raz za 6 mesiacov. Odporúčame vymeniť ho každé 3 roky.)

4. Vyčistíte vzduchový filter

Na vyčistenie vzduchového filtra sa môže použiť vysávač alebo čistá voda. Ak je nahromadenie prachu príliš veľké, na čistenie použite prosím jemnú kefu a jemný čistiaci prostriedok a filter nechajte vyschnúť na chladnom mieste.

Strana pre prívod vzduchu by mala pri používaní vysávača smerovať nahor. (Pozri Obr. F4)

Strana pre prívod vzduchu by mala pri používaní vody smerovať nadol. (Pozri Obr. F5)

5. Nastavte vzduchový filter a filter so špeciálnou funkciou tak, ako boli a zatvorte predný panel.

Prevádzka bez vzduchových filtrov môže viesť k problémom, keďže sa prach bude hromadiť vo vnútri vnútornej jednotky.

UPOZORNENIE:

Nesušte vzduchový filter teplom alebo na priamom slnku.

KANÁLOVÝ/STROPNÝ TYP

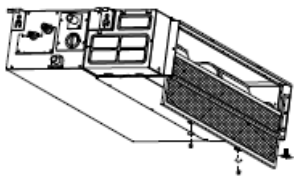

Obr. G1

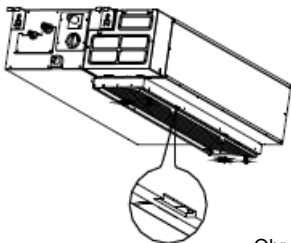

Obr. G2

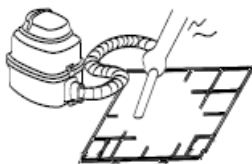

Obr. G3



Obr. G4

1. Pre jednotku so zadným vetraním, prosím, odstráňte skrutky (2 kusy) pripravené na filtri a zložte filter z jednotky. Viď Obr. G1.
2. Pre jednotku so spodným vetraním, prosím, zatlačte filter mierne nahor, aby poloha držiaka vyšla z obruby pevných otvorov a zložte filter podľa smeru šípky, tak ako vidno na Obr. G2.
3. Vyčistite vzduchový filter. Na vyčistenie vzduchového filtra sa môže použiť vysávač alebo čistá voda. Ak je nahromadenie prachu príliš veľké, na čistenie použite, prosím, jemnú kefu a jemný čistiaci prostriedok a filter nechajte vyschnúť na chladnom mieste.
4. Strana pre prívod vzduchu by mala pri používaní vysávača smerovať nahor. (Pozri Obr. G3)
Strana pre prívod vzduchu by mala pri používaní vody smerovať nadol. (Pozri Obr. G4)

PREVÁDZKOVÉ TIPY

Údržba

Ak plánujete jednotku dlhší čas nepoužívať, vykonajte nasledujúce:

1. Vyčistíte vnútornú jednotku a vzduchový filter.
2. Zvoľte režim iba ventilátora (FAN only), nechajte vnútornú jednotku chvíľu ísť, aby sa vysušilo vnútro jednotky.
3. Odpojte napájanie a odstráňte batériu z diaľkového ovládača.
4. Pravidelne kontrolujte komponenty vonkajšej jednotky. Ak jednotka vyžaduje servis, obráťte sa na miestneho predajcu alebo na zákaznicke centrum.

Poznámka: Predtým ako klimatizáciu vyčistíte, uistite sa, že ste jednotku vypli a že ste ju odpojili z napájania.

Keď chcete klimatizáciu opäť začať používať:

- Aby sa zabránilo vyfúknutiu prachu z vnútornej jednotky, na utretie nahromadeného prachu na zadnej mriežke pre prívod vzduchu použite suchú handričku.
- Skontrolujte, či elektrické vedenie nie je porušené alebo odpojené.
- Skontrolujte, či je nainštalovaný vzduchový filter.
- Skontrolujte, či výstup vzduchu alebo jeho prívod je blokován po tom, čo klimatizačná jednotka nebola dlhší čas používaná.

Prevádzkové tipy

Počas normálnej prevádzky sa môžu objaviť nasledovné udalosti:

1. Ochrana klimatizácie.

Ochrana kompresora

- Kompresor sa nenašartuje 3 minúty po tom, čo sa zastaví.

Anti-studený vzduch (iba chladiace a vykurovacie modely)

Jednotka je navrhnutá tak, aby nefúkala studený vzduch vo vykurovacom režime HEAT, kedy vnútorný výmenník tepla je v jednej z troch nasledujúcich situácií a nastavená teplota nebola dosiahnutá:

A) Ak vykurovanie práve začína.

B) Odmrazovanie.

C) Nízka vykurovacia teplota.

- Vnútorný alebo vonkajší ventilátor prestane pracovať, keď je spustené odmrázovanie (iba chladiace a vykurovacie modely).

Odmrazovanie (iba chladiace a vykurovacie modely)

- Na vonkajšej jednotke sa môže počas tepelného cyklu vytvoriť námraza vtedy, keď je vonkajšia teplota nízka a vlhkosť je vysoká, čo potom vedie k nižšej účinnosti vykurovania klimatizačnej jednotky.
- Počas tohto stavu klimatizácia zastaví vykurovaciu prevádzku a začne automaticky odmrázovať.
- Čas na odmrázanie sa môže meniť v rozmedzí 4-10 minút v závislosti od vonkajšej teploty a množstva mrazu nahromadeného na vonkajšej jednotke.

2. Biela hmla vychádzajúca z vnútornej jednotky

- Biela hmla sa môže vytvoriť z dôvodu veľkého teplotného rozdielu medzi vzduchovým prívodom a vzduchovým výstupom počas chladiaceho režimu vo vnútornom prostredí s vysokou relatívnou vlhkosťou.
- Biela hmla sa môže vytvoriť vplyvom vlhkosti generovanej z odmrázovacieho procesu, keď sa klimatizácia reštartuje po rozmrazení vo vykurovacom prevádzkovom režime HEAT.

3. Nízka hlučnosť klimatizácie

- Môžete počuť tichý syčivý zvuk, keď kompresor beží alebo bol práve zastavený. Tento zvuk je zvuk prúdiaceho alebo zastavujúceho sa chladiava.
- Môžete taktiež počuť tichý výzgový zvuk, keď kompresor beží alebo sa práve zastavil. To je spôsobené tým, že pri zmene teploty sa plastové diely v jednotke teplom roztahujú a chladom sťahujú.
- Keď je energia poprvé zapnutá, z dôvodu obnovenia žalúzií do svojej pôvodnej polohy môže byť počutý zvuk.

4. Z vnútornej jednotky je vyfukovaný prach.

Ide o normálny stav, keď sa klimatizačné zariadenie nepoužívalo dlhšiu dobu, alebo pri prvom použití jednotky.

5. Z vnútornej jednotky vychádza podivný zápach.

Toto je spôsobené tým, že vnútorná jednotka vypúšťa pachy, ktoré prenikli zo stavebného materiálu, z nábytku alebo dymu.

6. Klimatizácia prepne na režim FAN only (iba ventilátor) z chladiaceho alebo vykurovacieho režimu COOL alebo HEAT (iba pre chladiace a vykurovacie modely).

Keď dosiahne vnútorná jednotka teplotu nastavenú na klimatizácii, kompresor sa automaticky zastaví a klimatizácia sa prepne na režim FAN only (iba ventilátor). Kompresor sa znovu spustí, keď vnútorná teplota v porovnaní s nastavenou teplotou stúpne počas chladiaceho režimu COOL alebo klesne počas vykurovacieho režimu HEAT (iba pre chladiace a vykurovacie modely).

7. Pri chladení vo vysokej relatívnej vlhkosti (relatívna vlhkosť vyššia ako 80%) sa na povrchu vnútornej jednotky môže vytvoriť kvapkajúca voda. Nastavte horizontálne žalúzie do maximálnej polohy výstupu vzduchu a zvolte vysokú rýchlosť ventilátora (HIGH).

8. Vykurovací režim (iba pre chladiace a vykurovacie modely)

Počas režimu vykurovania nasáva klimatizácia teplo z vonkajšej jednotky a uvoľňuje ho cez vnútorné jednotky. Keď vonkajšia teplota klesne, teplo nasávané klimatizáciou sa taktiež zníži.

Zároveň sa teplo vytiažené z klimatizačného zariadenia zvyšuje v dôsledku väčšieho rozdielu medzi vnútornou a vonkajšou teplotou. Ak nie je možné klimatizáciou dosiahnuť komfortnú teplotu, odporúčame Vám použiť doplnkové vykurovacie zariadenie.

9. Funkcia automatického reštartovania

Výpadok elektrickej energie počas prevádzky jednotku kompletne zastaví. Keď sa elektrická energia obnoví, pre jednotku bez režimu Auto-restart začne na vnútornej jednotke blikať kontrolka OPERATION. Pre reštartovanie prevádzky stlačte tlačidlo ON/OFF na diaľkovom ovládači. Keď sa elektrická energia obnoví, pre jednotku s režimom Auto-restart, sa jednotka automaticky reštartuje so všetkými predchádzajúcimi nastaveniami uchovanými vo funkcii pamäte.

10. Blesky alebo bezdrôtový telefón v aute prevádzkovaný v blízkosti klimatizácie môže spôsobiť nefunkčnosť jednotky. Odpojte jednotku z napájania a potom opätovne pripojte jednotku. Pre reštartovanie prevádzky stlačte tlačidlo ON/OFF na diaľkovom ovládači.

TIPY NA RIEŠENIE PROBLÉMOV

Ihneď zastavte klimatizačné zariadenie, ak sa objaví niektorá z nasledujúcich porúch. Odpojte napájanie a obráťte sa na najbližšie zákaznícke centrum.	
Problém	Ak sa na LED (LCD) displeji objaví kód E(0,1) alebo P(0, 1), odpojte napájanie a kontaktujte servisných ľudí.
	Poistka sa často vybija alebo sa istič často kazí.
	Do klimatizácie sa dostali iné predmety alebo voda.
	Diaľkový ovládač nefunguje alebo funguje neobvykle.
	Iné neobvyklé situácie.

Poruchy	Príčina	Co robiť?
Jednotka sa nezapína	Výpadok elektrickej energie	Počkajte na obnovenie elektrickej energie.
	Jednotka sa mohla stať odpojenou.	Skontrolujte, či je zástrčka bezpečne zapojená v zásuvke.
	Poistka môže byť spálená.	Vymeňte poistku.
	Batéria v diaľkovom ovládači môže byť vybitá.	Vymeňte batériu.
	Čas, ktorý ste nastavili na časovači, je nesprávny.	Počkajte alebo zrušte nastavenie časovača.
Jednotka nechladí alebo nevykuruje (iba chladiace/ vykurovacie modely) miestnosť veľmi dobre, hoci z klimatizácie prúdi vzduch	Nevhodné nastavenie teploty.	Nastavte správne teplotu. Pre podrobnú metódu si prosím pozrite časť "Návod k diaľkovému ovládaču"
	Vzduchový filter je zablokovaný.	Vyčistíte vzduchový filter.
	Dvere alebo okná sú otvorené.	Zatvorte dvere alebo okná.
	Prívod alebo výstup vzduchu vnútornej alebo vonkajšej jednotky je blokován.	Najprv odstráňte prekážky, potom reštartujte jednotku.
	Bola aktivovaná 3-minútová ochrana kompresora.	Počkajte.
Ak nebol problém opravený, obráťte sa na miestneho predajcu alebo na najbližšie zákaznícke centrum. Uistite sa, že ste ich podrobne informovali o poruchách a o modele jednotky.		

Poznámky: Nepokúšajte sa opraviť jednotku sami.

Vždy konzultujte s autorizovaným poskytovateľom služieb.

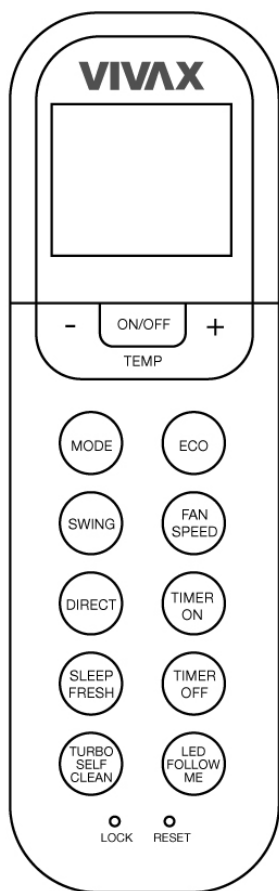

NÁVOD NA POUŽITIE

OBSAH

Zaobchádzanie s diaľkovým ovládačom	2
Špecifikácie diaľkového ovládača	3
Tlačidlá funkcií	5
Ukazovatele na LCD	7
Ako používať tlačidlá	8
Automatické operácie	8
Chladenie/Kúrenie/Ventilačné operácie	8
Odvlhčovanie.....	9
Nastavenie smeru prietoku vzduchu	9
Časový spínač	10
SPÁNOK – SLEEP / OSVIEŽOVANIE- FRESH	13
LED/ FOLLOW ME	14
TURBO/SAMOČISTENIE	14

Zaobchádzanie s diaľkovým ovládačom

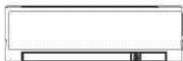

Poloha diaľkového ovládača.

- Používajte diaľkový ovládač vo vzdialenosti 8 metrov od vnútornej jednotky. Nasmerujte ho smerom k prijímaču. Prijem signálu je potvrdený krátkym zvukom.

OPATRENIA

- Klimatizačné zariadenie nebude pracovať ak záclony, dvere alebo iné materiály blokujú vyslaný signál z diaľkového ovládača na vnútornú jednotku.
- Zabráňte kontaktu diaľkového ovládača s akoukoľvek tekutinou. Nevystavujte diaľkový ovládač priamemu slnečnému žiareniu alebo horúčavam.
- Ak je infračervený prijímač signálu vnútornej jednotky priamo vystavený slnečnému žiareniu, klimatizácia nebude fungovať správne. Použite závesy aby ste zabránili vplyvu slnečného svetla na prijímač. Ak iné elektrické zariadenia reagujú na diaľkový ovládač, premiestnite ich alebo sa poraďte s dodávateľom.

Výmena batérii

Diaľkový ovládač pracuje pomocou dvoch suchých batérii(R03/LR03X2), ktoré sa nachádzajú na zadnej strane ovládača a sú ochránené krytom.

- (1) Prítlačte na kryt a posunutím smerom nadol otvorte kryt batérii.
- (2) Vyberte staré batérie a nasuňte nové. Dbajte pritom na správnu polarizáciu plus(+) a mínus (-).
- (3) Vráťte kryt batérii posuvným spôsobom na svoje miesto.

POZOR: Po vybratí starých batérii, diaľkový ovládač vymaže všetky programy. Preto po nasunutí nových batérii sa musia všetky programy znovu naprogramovať.

OPATRENIA

- Nemiešajte staré a nové batérie rôznych typov.
- Nenechávajte batérie v diaľkovom ovládači ak sa nebude používať nasledujúce dva alebo tri mesiace.
- Nevyhadzujte batérie do netriedeného komunálneho odpadu. Skupina týchto odpadov vyžaduje osobitú triediacu recykláciu .

Zaobchádzanie s diaľkovým ovládačom

Špecifikácie diaľkového ovládača

Model	RG36A11/BGEF
Odhadované napätie	3.0V(Suché batérie R03/LR03X2)
Vzdialenosť dosahu signálu	8m
Prostredie	-5°C 60°C

Charakteristiky prevedenia

1. Prevádzkové stavy: AUTOMATICKÝ, CHLAZENIE, SUŠENIE, KÚRENIE a VENTILÁCIA.
2. Nastavenie časovača na 24 hodín.
3. Nastavenie odhadovanej vnútornej teploty : 17°C~30°C.
4. Plne funkčný LCD-displej (displej z tekutých kryštálov).

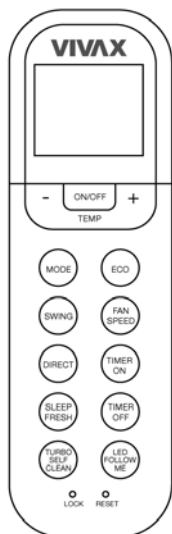

OPATRENIA:

- Dizajn tlačidiel môže byť trochu odlišný od toho čo ste si zakúpili. V závislosti od jednotlivých modelov.
- Všetky opísané funkcie sa realizujú prostredníctvom vnútornej jednotky. Ako unutarňa jedinica nema ova svojstva, neče se obaviti odgovarajuće komande za koje ste pritisnuli gumb na daljinskom upravljaču.
- V prípade, že vnútorná jednotka nemá niektoré funkčné vlastnosti, nebude prevádzkať príslušný príkaz, ku ktorému ste ju vyzvali stlačením tlačidla na diaľkovom ovládači.

Tlačidlá funkcií

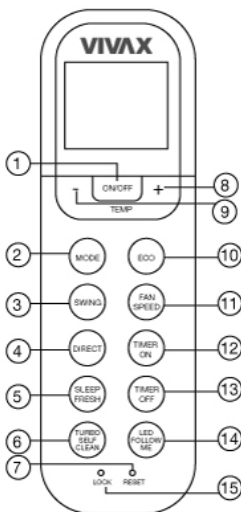

1. ON/OFF Tlačidlo

ECO Prítlačeníím uvedeného tlačidla zariadenie uvediete do prevádzky. Jeho opätovným prítlačeníím zariadenie vypnete

2. MODE Tlačidlo

Zakaždým ako prítlačíte toto tlačidlo, sa mení spôsob prevádzky zariadenia v nasledovnom poradí :

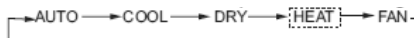

UPOZORNENIE- Ak je Vaše klimatizačné zariadenie zakúpené ako zariadenie určené iba na chladenie, nemôžete vyberať spôsob prevádzky KÚRENIE. Modely čisto iba s chladením nepodporujú u týchto zariadení KÚRENIE.

3. Kolísanie lamiel< Tlačidlo

Používa sa na zastavenie alebo na spustenie lamiel horizontálneho vetracieho otvoru a na nastavenie požadovaného smeru prúdenia vzduchu (hore / dole). Uhol nastavenia sa mení o 6 stupňov po každom stlačení tlačidla. Pokiaľ podržíte tlačidlo dlhšie ako 2 sekundy, lamela sa bude automaticky kolísať hore / dole.

4. Kolísanie lamiel «» Tlačidlo

Používa sa na zastavenie a spustenie lamiel zvislých vetracích otvorov a na nastavenie požadovaného smeru prúdenia vzduchu (dola / doprava).

Vertikálne otváranie lamiel prúdenia vzduchu sa zmení o 6 stupňov po každom stlačení tlačidla. Vnútorne jednotky ukazujú na obrazovke "VV" (na 1 sekundu).

Ak stlačíte tlačidlo na viac ako 2 sekundy, kolísanie lamiel vertikálneho prúdenia vzduchu je zapnuté. Vnútorne jednotky ukazujú na obrazovke "IIII", (zablíkajú štyri krát). Potom sa opäť zobrazí nastavená teplota.

Ak prestanete zaobchádzať s posuvom lamiel, na displeji sa zobrazí "LC", to zostane po dobu dvoch sekúnd.

PAŽŇA: U niektorých jednotiek, vnútorne jednotky zobrazujú na displeji ' **ON** ' (ak je spôsob kolísanie zapnutý), tiež zobrazujú na displeji ' **OF** ' ak je spôsob kolísanie zastavený.

5. SPÁNOK/ODPOČINOK (voliteľné) Tlačidlo

Aktivácia / Deaktivácia režimu SLEEP. Ak blíkajú dlhšie než dve sekundy, aktivuje sa funkcia "odpočinku". Opätovným prítlačeníím tlačidla funkciu deaktivujete

UPOZORNENIE: Dokiaľ sa nachádza jednotka v režime SLEEP, tak môžete tento režim zrušiť tlačidlami MODE, FAN SPEED alebo ON/OFF tlačidlo.

Tlačidlá funkcií

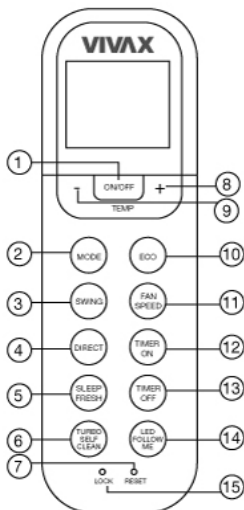

6. TURBO/SAMOČISTIACE Tlačidlo:

Aktivácia / Deaktivácia funkcie TURBO. Ak ho podržíme dlhšie ako 2 sekundy 'SAMO ČISTIČ' sa aktivuje. Následným pridržením tlačidla, dlhším ako 2 sekundy ho deaktivujeme.

7. TLAČIDLO na resetovanie:

Ak prítlačíte zabudované tlačidlo resetovania, tak všetky súčasnne operácie sa zastavia a zariadenie sa vráti do počiatočného stavu.

8. PLUS Tlačidlo (+)

Prítlačením uvedeného tlačidla zvýšite teplotu v rozsahu od 17°C~30°C.

9. MÍNUS Tlačidlo (-)

Prítlačením uvedeného tlačidla znížite teplotu v rozsahu od 17°C~30°C.

10. EKO funkcia

POZOR: Táto funkcia je dostupná len pri režime CHLADENIA.

- Používa sa pre vstup do energeticke efektívneho režimu.
- Stlačte toto tlačidlo v režime chladenia a diaľkový ovládač pre úsporu energie automaticky nastaví teplotu na 24°C, rýchlosť ventilátora na Auto (ale iba vtedy, keď je nastavená teplota nižšia ako 24°C). Ak je nastavená teplota vyššia ako 24°C a stlačíte tlačidlo ECO, rýchlosť ventilátora sa zmení na Auto, ale nastavená teplota zostane nezmenená.

POZOR:

- Stlačenie tlačidla ECO alebo úprava režimu, či nastavenie teploty na nižšiu ako je 24°C zastaví EKO prevádzku.
- Pri EKO prevádzke by mala byť nastavená teplota 24°C alebo viac, čo môže mať za následok nedostatočné chladenie. Ak Vám to nevyhovuje, jednoducho opäť stlačte tlačidlo ECO pre zastavenie prevádzky.

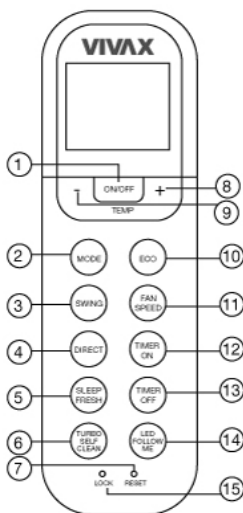

11. RÝCHLOSŤ VENTILÁTORA Tlačidlo

Použite rýchlosť ventilátora v štyroch krokoch:

→ AUTO → LOW → MED → HIGH

12. ČASOVÝ SPÍNAČ/časovač – tlačidlo ON

Prítlačte uvedenú tlačidlo pre aktiváciu automatického zapnutia časovača. Každým prítlačením tlačidla sa zvýši nastavenie času o 30 minút. Keď nastavený čas dosiahne hodnotu nastavenia 10H, každé ostatné prítlačenie tlačidla bude zaznamenávať zvýšenie času o 60 minút. Na pre nastavenie automatického zapnutia jednoducho nastavte čas na hodnotu 0.0.

13. ČASOVÝ SPÍNAČ/časovač - tlačidlo OFF

Stlačte toto tlačidlo pre vypnutie automatickej sekvencie časovača. Každým prítlačením tlačidla sa zvýši nastavenie času o 30 minút. Keď nastavený čas dosiahne hodnotu nastavenia 10H, každé ostatné prítlačenie tlačidla bude zaznamenávať zvýšenie času o 60 minút. Na pre nastavenie automatického zapnutia jednoducho nastavte čas na hodnotu 0.0.

14. LED / FOLLOW ME Tlačidlo

Deaktivuje / Aktivuje interný príkazový displej. Po stlačení tlačidla na dobu dlhšiu než dve sekundy, "FOLLOW ME" funkcia sa aktivuje. Pri opätovnom stlačení rovnakého tlačidla po dobu dlhšiu než dve sekundy bude táto funkcia deaktivovaná.

15. ZAMYKACIE Tlačidlo

Ak prítlačíte zabudované tlačidlo LOCK, všetky aktuálne nastavenia v diaľkovom ovládači zostanú uzamknuté a diaľkový ovládač neprijme žiadny iný príkaz s výnimkou tlačidla LOCK. Opätovným prítlačením uvedeného tlačidla zrušíte ZAMYKACIU funkciu.

Ukazovatele na displeji

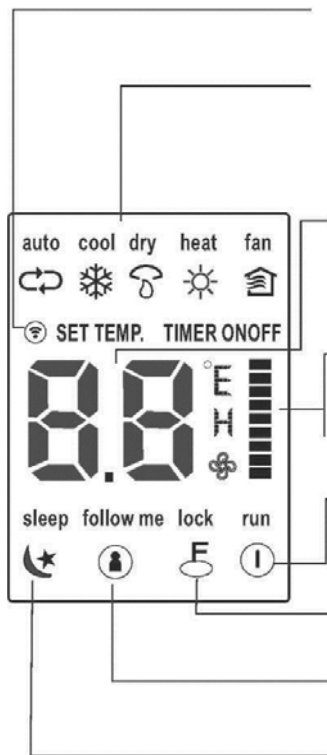

Ukazovateľ prenosu

Uvedený ukazovateľ prenosu svieti vtedy, keď diaľkový ovládač prenáša signál vnútornej jednotke.

Režim obrazovky

Zobrazuje aktuálny režim prevádzky zariadenia.

Zapínací automatický(☺), chladenie(❄), sušenie(☂), kúrenie(☀) (Nie je umožnené pre zariadenia ktoré sú určené iba na chladenie), ventilátor(🏠) a opätovný návrat na automatický(☺).

- Ukazovateľ teploty / časovač

Zobrazuje nastavenie teploty(17°C~30°C). Ak nastavíte zariadenie na prevádzkový stav VENTILÁTOR, nastavenie teploty bude týmto znemožnené. Ak sa nachádza zariadenie v režime ČASOVAČ, zobrazuje sa ON/OFF jeho nastavenia.

"Ukazovateľ rýchlosti ventilátora

Zobrazuje zvolenú rýchlosť ventilátora, AUTOMATICKÚ (bez zobrazenia) a tri úrovne rýchlosti ventilátora, ktoré je možné vybrať " = " (NÍZKO), " | " (NORMÁLNE), " " (VYSOKO). Rýchlosť ventilátora je AUTOMATICKÁ ak je nastavený spôsob prevádzky zariadenia AUTOMATICKÝ alebo SUŠENIE.

Ukazovateľ uzamknutia

Zobrazuje sa ak je funkcia ZAMKNUTIA aktivovaná.

FOLLOW ME na displeji

Zobrazuje sa ak je funkcia FOLLOW ME aktivovaná.

. Ukazovateľ režimu spánok

Zobrazuje sa ak je aktivovaná funkcia SPÁNOK..

Na odstránenie tejto funkcie opätovne pritlačte tlačidlo SLEEP.

Pažnja:

Všetky ukazovatele zobrazené na tomto obrázku sú vyobrazené za účelom prehľadnosti a úplnosti. No počas samotnej prevádzky zariadenia sa zobrazujú na displeji iba symboli aktivovaných funkcií.

Ako používať tlačidlá!

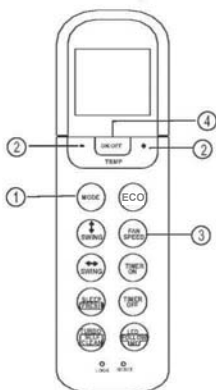
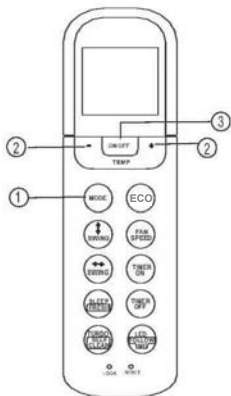

Automatický režim prevádzky

Zabezpečte aby bolo zariadenie zapojené do elektriky a že je prúd k dispozícii. U kazovateľ prevádzky zariadenia na displeji vnútornej jednotky začne mihotať.

1. Prítlačením tlačidla **MODE** zvolíte automatický spôsob prevádzky zariadenia.
2. Tlačidlami **HORE/DOLE (+ / -)** nastavte želanú teplotu. Teplotu môžete nastaviť v rozsahu od 17°C~30°C po 1°C.
3. Prítlačte tlačidlo **ON/OFF** na uvedenie klimatizačného zariadenia do chodu.

POZOR

1. V **AUTOMATICOM** spôsobe prevádzky si klimatizačné zariadenie logicky vyberie režim chladenie, ventilátor alebo ohrev s vedomím rozdielu medzi okolitou teplotou a teplotou nastavenou na diaľkovom ovládači.
2. V automatickom spôsobe prevádzky zariadenia **nemôžete meniť rýchlosť ventilátora**. Rýchlosť ventilátora je ovládaná automaticky..
3. Ak Vám automatický režim prevádzky nevyhovuje, môžete si želaný režim nastaviť manuálne.

Chladenie /Kúrenie/Ventilátor

Zabezpečte aby bolo zariadenie zapojené do elektriky a že je prúd k dispozícii.

1. Prítlačením tlačidla **MODE** zvolíte **CHLAĐENIE**, **KÚRENIE**(iba u modelov s uvedenými funkciami) alebo režim **VENTILÁTOR**.
2. Tlačidlami **HORE/DOLE (+ / -)** nastavte želanú teplotu Teplotu môžete nastaviť v rozsahu od 17°C~30°C po 1°C.
3. Prítlačte tlačidlo **VENTILÁTOR (FAN SPEED)**, máte možnosť si vybrať zo 4 rýchlostí ventilátora - automatickú, nízku, normálnu alebo vysokú.
4. Prítlačte tlačidlo **ON/OFF** na uvedenie klimatizačného zariadenia do chodu.

POZOR

V režime prevádzky „**VENTILÁTOR**“ sa nastavenie teploty nezobrazuje na diaľkovom ovládači. Taktiež nemôžete kontrolovať izbovú teplotu. V uvedenom prípade môžete vykonávať iba kroky 1,3 a 4.

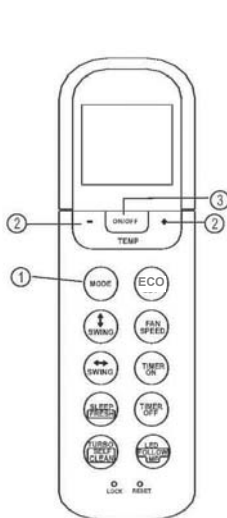

Režim odvlhčovania

Zabezpečte aby bolo zariadenie zapojené do zásuvky a že je prúd k dispozícii. U kazovateľ prevádzky zariadenia na displeji vnútornej jednotky začne mihotať.

1. Prítláčením tlačidla **MODE** zvolíte suchý režim.
2. Tlačidlami **HORE/DOLE (+ / -)** nastavíte želanú teplotu.
Teplotu môžete nastaviť v rozsahu od 17°C~30°C zvyšovanie po 1°C .
3. Prítláčte tlačidlo **ON/OFF** na uvedenie zariadenia do chodu.

POZOR

V režime odvlhčovania nemôžete meniť rýchlosť ventilátora, nakoľko rýchlosť je automaticky riadená.

Nastavenie smeru prietoku vzduchu

Použite „KOLÍSANIE“, tlačidlo SWING aby ste nastavili želaný smer prietoku vzduchu.

1. Používa sa na zastavenie alebo spustenie presunu horizontálnych lamiel otvoru vzduchu, na nastavenie želaného smeru prietoku vzduchu hore/dole. Otvor vzduchu- uhol nastavenia lamiel sa mení o 6° každým prítláčením tlačidla. Ak pridržíte tlačidlo dlhšie ako 2 sekundy, lamely otvoru vzduchu budú automaticky kolísať hore a dole.
2. Ak prítláčíte tlačidlo „KOLÍSANIA“, lamely vertikálneho otvoru vzduchu menia svoj uhol posuvu o 6° každým prítláčením tlačidla. prítisak duži od dvíjje sekunde otvor zraka če se automaticki zaljuljati lijevo desno. Ak pridržíte tlačidlo dlhšie ako 2 sekundy, lamely otvoru vzduchu budú automaticky kolísať vľavo a vpravo.

POZOR: Ak horizontálnu / vertikálnu lamelu otvoru vzduchu presuniete do polohy, ktorá by bola nevhodnou v danom režime vykurovania alebo chladenia klimatizácie, lamely automaticky zmenia kolísanie/ pohyb smeru.

Režim časovač

Prítlačením tlačidla TIMER ON môžete nastaviť automatický čas zapnutia zariadenia na časovači. Prítlačením tlačidla TIMER OFF môžete nastaviť čas vypnutia zariadenia.

Ako nastaviť automatický čas zapnutia zariadenia.

1. Prítlačte tlačidlo TIMER ON. Diaľkový ovládač zobrazí TIMER ON, posledný automatický čas zapnutia a LCD displej bude zobrazovať signál "h". Teraz je možné reštartovať automatický čas a zahájiť operáciu spustenia prevádzky zariadenia
2. Opätovne prítlačte tlačidlo TIMER ON a nastavte želaný čas zapínania zariadenia na časovači. Každým prítlačením uvedeného tlačidla sa čas zvyšuje o 30 minút (medzi 0 a 10 hodinou) a o 1 hodinu (medzi 10 a 24 hodinou).
3. Po nastavení TIMER ON času zapnutia zariadenia, nastane jedno sekundová pauza pred tým, než diaľkový ovládač vyšle signál do klimatizačnej jednotky. V nadväznosti na to, do dvoch sekúnd, signál "h" zmizne a na displeji sa zobrazí nastavenie teploty.

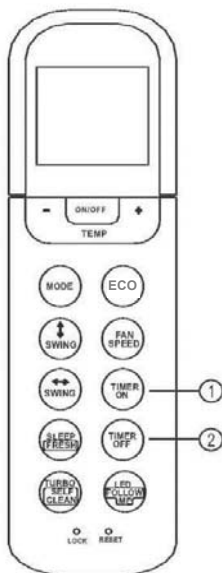

Nastavenie časovača na čas vypnutia zariadenia

1. Prítlačte tlačidlo TIMER OFF. Diaľkový ovládač zobrazí na displeji signál "h" ako poslednú položku pred vypnutím časovača. Teraz je možné reštartovať automatický časovač vypnutia.
2. Opätovne prítlačte tlačidlo TIMER OFF a nastavte želaný čas vypnutia zariadenia. Každým prítlačením uvedeného tlačidla sa čas zvyšuje o 30 minút (medzi 0 a 10 hodinou) a o 1 hodinu (medzi 10 a 24 hodinou).
3. Po nastavení TIMER OFF času vypnutia zariadenia, nastane jedno sekundová pauza pred tým, než diaľkový ovládač vyšle signál do klimatizačnej jednotky. V nadväznosti na to, do dvoch sekúnd, signál "h" zmizne a na displeji sa zobrazí nastavenie teploty.

UPOZORNENIE

- Efektivita pracovného času nastaveného pomocou diaľkového ovládača, ktorým možno nastaviť časovač je obmedzená na nasledujúce nastavenia : 0,5, 1,0, 1,5, 2,0, 2,5, 3,0, 3,5, 4,0, 4,5, 5,0,5,5, 6,0, 6,5, 7,0, 7,5, 8,0, 8,5, 9,0, 9,5, 10, 11, 12, 13, 14, 15,16,17, 18, 19, 20,21, 22, 23 a 24.

Príklad nastavenia časovača

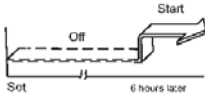

ZAPNUTÝ ČASOVAČ (Automatické zapnutie)

Funkcia AUTOMATICKÉHO ZAPNUTIA je užitočná vtedy, keď si želáte aby sa klimatizačné zariadenie automaticky spustilo do prevádzky v čase pred Vaším príchodom domov.

Klimatizačné zariadenie začne okamžite pracovať podľa Vašej nastavenej požiadavky..

Príklad:

Nastavenie začiatku práce klimatizácie za 6 hodín:

1. Pritlačte tlačidlo TIMER ON, na displeji sa zobrazí posledné nastavenie pred začatím prevádzky a signálu "h".
2. Pritlačte tlačidlo TIMER ON pre zobrazenie "6:0h" na TIMER ON displeji diaľkového ovládača.
3. Počkajte 3 sekundy a na displeji sa opätovne zobrazí nastavená teplota. "TIMER ON" indikátor sa objavuje, nastavenie je aktivované..

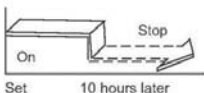

TIMER OFF / ČAS VYPNUTIA

(Automatické vypnutie práce zariadenia)

Funkcia automatického vypnutia (TIMER OFF) je užitočná vtedy, keď si želáte aby sa klimatizačné zariadenie automaticky vyplo v čase pred Vaším spánkom. Klimatizačné zariadenie v nastavenom čase automaticky prestane pracovať.

Príklad:

Zastavenie práce klimatizačného zariadenia za 10 hodín.

1. Prítlačte tlačidlo TIMER OFF, na displeji sa zobrazí posledný nastavený vypínací čas prevádzky zariadenia a signál "h".
2. Prítlačte tlačidlo TIMER OFF pre zobrazenie "10hodín" na TIMER OFF displeji diaľkového ovládača.
3. Počkajte 3 sekundy a na displeji sa opätovne zobrazí nastavená teplota. "TIMER OFF" indikátor sa objavuje, nastavenie je aktivované.

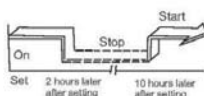

KOMBINOVANÝ ČASOVAČ (TIMER)

(Nastavenie časovača na obe možnosti súčasne -ZAPNUTIE / ON a VYPNUTIE / OFF).

TIMER OFF — TIMER ON

(On — Stop — Štart prevádzky)

Uvedená funkcia je užitočná vtedy, keď si želáte aby sa klimatizačné zariadenie vyplo v čase pred Vaším spánkom a následne zasa uviedlo do prevádzky pri rannom prebudení alebo pri Vašom návrate domov.

Príklad:

Zastavenie prevádzky klimatizačného zariadenia dve hodiny po nastavení a opätovné spustenie zariadenia o deň hodín neskôr po nastavení.

1. Prítlačte tlačidlo TIMER OFF.
2. Prítlačte opätovne tlačidlo TIMER OFF pre zobrazenie 2.0h na displeji.
3. Prítlačte tlačidlo TIMER ON.
4. Prítlačte opätovne tlačidlo TIMER ON pre zobrazenie 10h na displeji.
5. Počkajte 3 sekundy a na displeji sa opätovne zobrazí nastavená teplota. "TIMER ON OFF" indikátor sa objavuje, nastavenie je aktivované.

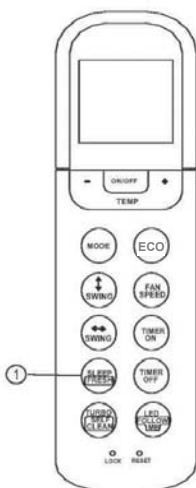
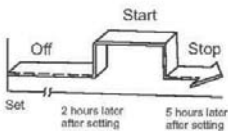

TIMER ON — TIMER OFF

(Off — Start — Zastavenie prevádzky)

Uvedená funkcia je užitočná vtedy, ak si želáte aby sa klimatizačné zariadenie uviedlo do prevádzky v čase Vášho prebudenia a vyšlo v čase Vášho odchodu z domu.

Príklad:

Ak chcete spustiť klimatizačné zariadenie na dobu dvoch hodín po nastavení a následne ak ju chcete odstaviť na dobu 5 hodín po nastavení.

1. Pritlačte tlačidlo TIMER ON.
2. Pritlačte opätovne tlačidlo TIMER ON pre zobrazenie 2.0h na TIMER ON displeji.
3. Pritlačte tlačidlo TIMER OFF.
4. Pritlačte opätovne tlačidlo TIMER OFF pre zobrazenie 5.0h na TIMER OFF displeji.
5. Počkajte 3 sekundy a na displeji sa opätovne zobrazí nastavená teplota. "TIMER ON OFF" sa objavuje, nastavenie je aktivované.

SPÁNOK / FRESH funkcia

Pritlačte uvedené tlačidlo na aktiváciu režimu SPÁNOK . Ak podržíte toto tlačidlo po dobu dlhšiu ako 2 sekundy, uvediete do chodu funkciu sviežeho ovzdušia.

Režim SPÁNOK (SLEEP) môže byť najpohodlnejším a navyše aj najšetrnejším (el.energia) spôsobom prevádzky klimatizačného zariadenia. Táto funkcia je k dispozícii iba pri CHLADENÍ, KÚRENÍ alebo AUTOMATICKOM režime.

Podrobnosti nájdete v časti " režim spánok (sleep)" v užívateľskej príručke. Ak je prevádzka funkcie sviežosti zahájená, tak Ionizátor / Plasma Dust Collector (v závislosti od modelu) Vám napomáha v odstraňovaní nečistôt a peľu z ovzdušia.

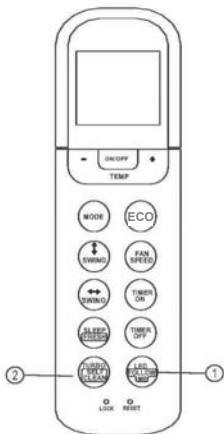

LED / FOLLOW ME tlačidlo

- Prítláčením uvedeného tlačidla v dobe kratšej ako 2 sekundy aktivujete funkciu LED. Ak podržíte prítlačené toto tlačidlo dlhšie ako 2 sekundy, aktivujete funkciu FOLLOW ME.
- Ak je funkcia FOLLOW ME spustená, tak sa na displeji diaľkového ovládača zobrazuje teplota miesta na ktorom sa momentálne ovládač nachádza. Diaľkový ovládač bude zasielať tento signál / informáciu klimatizačnému zariadeniu v 3 minútových intervaloch dovtedy, dokiaľ opätovne neprítlačíte tlačidlo FOLLOW ME.
- FOLLOW ME funkcia nie je dostupná v režimoch sušenia a ventilátor.
- Zmena režimu prevádzky zariadenia alebo vypnutie vnútornej jednotky automaticky deaktivuje funkciu FOLLOW ME.

TURBO/ SELF CLEAN (SAMOČISTIACA) funkcia

- Prítláčením uvedeného tlačidla v dobe kratšej ako 2 sekundy aktivujete funkciu TURBO. Ak podržíte prítlačené toto tlačidlo dlhšie ako 2 sekundy, aktivujete funkciu SELF CLEAN (SAMOČISTENIE).
- Funkcia Turbo umožňuje klimatizačnému zariadeniu dosiahnuť požadovanú teplotu pri chladiení alebo kúrení, pokiaľ možno čo v najkratšom čase (v prípade ak vnútorná jednotka nemá túto funkciu, nemá možnosť odpovedať na povel daný tlačidlom diaľkového ovládača).
- Pri spustenom režime SAMOČISTENIE sa klimatizačné zariadenie automaticky čistí a vysušuje vyparovač vnútornej jednotky a udržiava ho čistým pre ďalšie použitie.

R-DESIGN R32

ACP-09CIFM25AERI

ACP-12CIFM35AERI

ACP-18CIFM50AERI

ACP-09CTIFM25AERI

ACP-12CTIFM35AERI

ACP-18CTIFM50AERI

ACP-12CCIFM35AERI

ACP-18CCIFM50AERI

ACP-18COFM50AERI

ACP-27COFM79AERI

ACP-28COFM82AERI

ACP-36COFM105AERI

ACP-42COFM123AERI

CZ

Návod na použitie



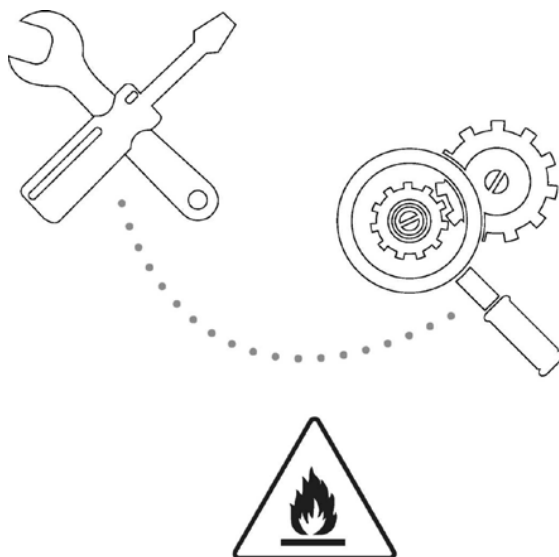

Klimatizácia



*Upozornění: Nebezpečí požáru/vznícení hořlavých materiálů
Pouze pro jednotky R32*

- 1) **VAROVÁNÍ:** Při servisu je nutné postupovat pouze dle doporučení výrobce. Údržba a opravy, které vyžadují přítomnost jiného odborného personálu, se provádějí pod dohledem osoby, která je způsobilá pracovat s hořlavými chladivy. Podrobnější informace naleznete v části "Informace o údržbě" v "INSTALAČNÍ PŘÍRUČCE". (Toto je nutné pouze při použití chladiva R32).

Vysvětlení symbolů zobrazených na vnitřní nebo venkovní jednotce:

	VAROVÁNÍ	Tento symbol se zobrazí v případě, že tento spotřebič používá hořlavé chladivo. Pokud chladivo uniká a je vystaveno externímu zdroji vznícení, hrozí nebezpečí požáru.
	POZOR	Tento symbol naznačuje, že je třeba pečlivě přečíst návod k obsluze.
	POZOR	Tento symbol naznačuje, že by s tímto zařízením měli servisní pracovníci manipulovat v souladu s informacemi uvedenými v instalační příručce.
	POZOR	
	POZOR	Tento symbol naznačuje, že jsou k dispozici informace, například návod k obsluze nebo instalační příručka.

OBSAH

POKYNY K LIKVIDACI

Pokyny k likvidaci.....	2
-------------------------	---

BEZPEČNOSTNÍ OPATŘENÍ

Upozornění.....	3
Pozor.....	4

NÁVOD K OBSLUZE

Názvy součástí	5
Provozní teplota.....	17
Manuální ovládání.....	17
Nastavení směru proudění vzduchu.....	18
Funkce klimatizační jednotky.....	20

ČIŠTĚNÍ A ÚDRŽBA

Skladování a údržba.....	23
--------------------------	----

RADY PRO POUŽÍVÁNÍ

Rady pro používání.....	29
-------------------------	----

POMOC PŘI ŘEŠENÍ PROBLÉMŮ

Pomoc při řešení problémů.....	31
--------------------------------	----



POZOR

- Za účelem opravy nebo údržby spotřebiče kontaktujte kvalifikovaného servisního technika.
- Kontaktujte instalátéra, aby vám nainstaloval klimatizační jednotku.
- Klimatizaci nesmí obsluhovat malé děti nebo invalidní osoby, pokud nejsou pod dohledem.
- Malé děti musejí být pod dozorem, aby bylo zajištěno, že si s klimatizační jednotkou nebudou hrát.
- Pokud je napájecí kabel poškozený, smí jej vyměnit pouze kvalifikovaný servisní technik.
- Zapojení spotřebiče musí být v souladu s platnými státními standardy.

BEZPEČNOSTNÍ OPATŘENÍ

Při používání této klimatizační jednotky v evropských státech, musíte dodržovat následující pokyny:

LIKVIDACE: Neodhazujte tento výrobek společně s netříděným komunálním odpadem. Tento odpad je vzhledem k jeho dalšímu zpracování třeba odevzdat do sběru zvlášť.

Je zakázáno likvidovat tento spotřebič společně s netříděným domácím odpadem.

Existuje několik možností jeho likvidace:

- A) Obec zřídila sběrný dvůr, kde je možné zdarma odevzdat elektronický odpad.
- B) Při zakoupení nového spotřebiče prodáváč bez poplatku převezme starý spotřebič.
- C) Výrobce bez poplatku vezme zpět starý spotřebič jako odpad.
- D) Protože staré spotřebiče obsahují cenné materiály, lze je prodat obchodníkům ve sběrných surovinách.





Divoké skládky odpadu v lesích a krajině ohrožují vaše zdraví, neboť nebezpečné látky mohou proniknout do podzemních vod a dostat se až do potravního řetězce.

















BEZPEČNOSTNÍ OPATŘENÍ

Abyste zabránili zranění uživatelů nebo jiných osob a materiální škodě, je třeba dodržovat následující pokyny. Nesprávná obsluha v důsledku nedodržování pokynů může vést ke zranění nebo poškození spotřebiče.

Závažnost je klasifikována dle následujících ukazatelů:

 VÝSTRAHA	Tento symbol upozorňuje na možnost těžkých nebo smrtelných zranění.
 POZOR	Tento symbol upozorňuje na možnost zranění nebo materiální škody.
Vysvětlení symbolů použitých v příručce jsou uvedena níže.	
	Toto nikdy nedělejte.
	Toto dělejte vždy.

VÝSTRAHA

 Spotřebič správně zapojte do sítě.	 Nezapínejte ani nevypínejte spotřebič spínačem.	 Dbejte na to, abyste nepoškodili kabel, ani ke spotřebiči nepoužívejte nespécifikovaný kabel.
• V opačném případě by mohlo dojít k úrazu elektrickým proudem nebo požáru v důsledku silného zahřívání.	• V důsledku silného zahřívání by mohlo dojít k úrazu elektrickým proudem nebo požáru.	• V opačném případě by mohlo dojít k úrazu elektrickým proudem nebo požáru.
 Nepoužívejte prodlužovací kabel nebo kabel společný s dalšími spotřebiči.	 Nedotýkejte se spotřebiče mokřými rukama, ani jej nepoužívejte ve vlhkém prostředí.	 Nenastavujte proud vzduchu přímo na lidi v místnosti.
• Mohlo by dojít k úrazu elektrickým proudem nebo požáru v důsledku silného zahřívání.	• V opačném případě by mohlo dojít k úrazu elektrickým proudem.	To by mohlo ohrozit vaše zdraví.
 Zajistěte, aby byl spotřebič řádně uzemněný.	 Dbejte na to, aby do elektrických komponent nepronikla voda.	 Vždy instalujte jistič nebo proudovou ochranu.
• Bez uzemnění může dojít k úrazu elektrickým proudem.	To by mohlo způsobit závalu spotřebiče nebo úraz elektrickým proudem.	Bez toho by mohlo dojít k požáru nebo úrazu elektrickým proudem.
 Odpojte spotřebič ze zásuvky, pokud slyšíte neobvyklé zvuky, cítíte neobvyklý zápach nebo vidíte dým stoupající ze spotřebiče.	 Nepijte vodu, která vytéká z klimatizační jednotky.	 Neotvírejte spotřebič, který je v provozu.
• Mohlo by dojít k úrazu elektrickým proudem nebo požáru.	• Mohli byste onemocnět, neboť tato voda obsahuje škodlivé látky.	Mohlo by dojít k úrazu elektrickým proudem.
 Používejte přesné stanovené pojistky nebo jistič pro spotřebič.	 Neumísťujte napájecí kabel do blízkosti topných těles.	 Nepoužívejte napájecí kabel v blízkosti hořlavého plynu nebo hořlavých látek jako je benzin, benzen nebo ředidlo.
• V opačném případě by mohlo dojít k úrazu elektrickým proudem nebo požáru.	Mohlo by dojít k úrazu elektrickým proudem nebo požáru.	Mohlo by dojít k požáru nebo explozi.

<p>ⓘ Vytvěřte místnost před použitím klimatizační jednotky, pokud vidíte, že z jiného spotřebiče uniká plyn.</p>		<p>⊘ Nerozebírejte spotřebič, ani jej nemodifikujte.</p>
<p>• V opačném případě by mohlo by dojít k explozi, požáru nebo popáleninám.</p>	 POZOR	<p>• Mohlo by dojít k závadě na spotřebiči nebo úrazu elektrickým proudem.</p>

<p>⊘ Při vyjímání vzduchového filtru se nedotýkejte kovových částí spotřebiče.</p>	<p>⊘ Nečistěte klimatizační jednotku vodou.</p>	<p>ⓘ Prověřte místnost, pokud spotřebič používáte společně např. se sporákem.</p>
<p>• Může dojít ke zranění.</p>	<p>• Voda by mohla vniknout do spotřebiče, poškodit izolaci a způsobit tak úraz elektrickým proudem.</p>	<p>• Může dojít k nedostatku kyslíku.</p>
<p>ⓘ Před čištěním spotřebič vypněte a vypněte jistič.</p>	<p>⊘ Dbejte na to, aby domácí mazlíčci a rostliny nebyli vystaveni přímému proudění vzduchu.</p>	<p>⊘ Nepoužívejte spotřebič k jiným účelům.</p>
<p>• Nečistěte spotřebič, pokud je zapojený do sítě, neboť to může způsobit požár, úraz elektrickým proudem nebo zranění.</p>	<p>• Může mít nepříznivé účinky na mazlíčka nebo poškodit rostlinu.</p>	<p>• Nepoužívejte spotřebič k udržování precizních zařízení, potravin, mazlíčků, rostlin nebo uměleckých děl. Může dojít ke zhoršení kvality.</p>
<p>ⓘ Vypněte spotřebič a zavřete okna při bouřce a nepříznivém počasí.</p>	<p>⊘ Dbejte na to, aby nic nebránilo přívodu a výstupu vzduchu na spotřebiči.</p>	<p>ⓘ Odpojte spotřebič ze sítě, pokud jej nebudete delší dobu používat.</p>
<p>• Provoz spotřebiče při otevřených oknech může způsobit vlnutí vnitřní jednotky a kapání vody po nábytku.</p>	<p>• Mohlo by dojít k závadě na spotřebiči nebo k neštěstí.</p>	<p>• V opačném případě by mohlo dojít k požáru nebo závadě na spotřebiči.</p>
<p>⊘ Nepoužívejte agresivní mycí prostředky jako je vosk nebo ředidlo. K čištění použijte měkký hadřík.</p>	<p>ⓘ Zkontrolujte, zda není držák venkovní jednotky poškozen v důsledku dlouhodobého používání.</p>	<p>ⓘ Uživdy správně vložte filtr. Čištěte filtr každé dva týdny.</p>
<p>• Může dojít ke změně vzhledu v důsledku změny barvy spotřebiče nebo poškození jeho povrchu.</p>	<p>• Pokud je držák poškozený, existuje nebezpečí poškození jednotky v důsledku pádu.</p>	<p>• Provoz bez filtru může způsobit závady.</p>
<p>⊘ Nestavte těžké předměty na napájecí kabel a dbejte na to, aby kabel nebyl zdeformovaný.</p>	<p>ⓘ Buďte opatrní při vybalování a montáži. Ostré hrany mohou způsobit zranění.</p>	<p>ⓘ Pokud do spotřebiče vnikne voda, vypněte jej vypínačem a odpojte ze zásuvky a kontaktujte servisního technika.</p>
<p>• Nepoužívejte spotřebič ve vlhkých prostorách jako je koupelna nebo sušárna.</p>	<p>• Děti musejí být pod dozorem, aby bylo zajištěno že si se spotřebičem nebudou hrát.</p>	<p>• V opačném případě hrozí nebezpečí požáru nebo úrazu elektrickým proudem.</p>
<p>⊘ Spotřebič smí používat děti starší 8 let a osoby se sníženými fyzickými, smyslovými nebo mentálními schopnostmi nebo osoby s nedostatkem zkušeností a znalostí, pouze pokud jsou pod dohledem, nebo pokud obdržely pokyny k používání spotřebiče bezpečným způsobem a pokud jsou si vědomy možného nebezpečí. Děti si nesmějí hrát se spotřebičem. Děti nesmějí čistit ani udržovat spotřebič bez dohledu.</p>	<p>ⓘ Spotřebič nesmí používat děti a osoby se sníženými fyzickými, smyslovými nebo mentálními schopnostmi nebo osoby s nedostatkem zkušeností a znalostí pokud nejsou pod dohledem, nebo pokud neobdržely pokyny k používání spotřebiče bezpečným způsobem.</p>	<p>ⓘ Pokud je napájecí kabel poškozený, musí jej vyměnit váš dodavatel, kvalifikovaný servisní technik nebo jiná kvalifikovaná osoba, abyste se vyhnuli možnému nebezpečí.</p>

NÁVOD K OBSLUZE

Názvy součástí

Vnitřní jednotka

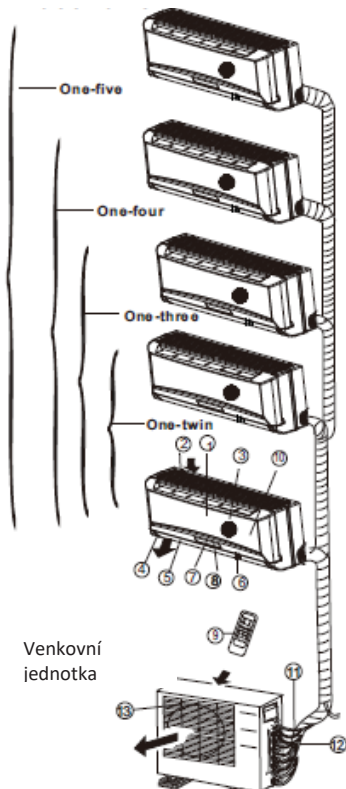

LED displej

Senzor signálu

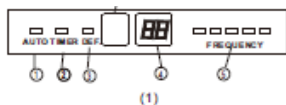

Senzor signálu

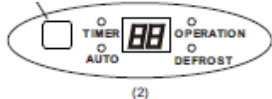

DŮLEŽITÉ:

- U multisplit klimatizačních zařízení může venkovní jednotka odpovídat různým vnitřním jednotkám. Všechny obrázky v tomto návodu jsou informativního charakteru. Vaše klimatizační jednotka se může mírně lišit od vyobrazení. Rozhodující je skutečný vzhled.
- Na následujících stránkách uvidíte několik různých typů vnitřních jednotek, které mohou odpovídat venkovní jednotce.

Vnitřní jednotka

1. Přední panel
 2. Přední přívod vzduchu
 3. Vzduchový filtr (vnitřní)
 4. Výstup vzduchu
 5. Horizontální lamely usměrňující proudění vzduchu
 6. Vertikální lamely usměrňující proudění vzduchu (vnitřní)
 7. Displej
 8. LED displej
 9. Dálkový ovladač
10. Tlačítko pro ruční ovládání (pod předním panelem)

Venkovní jednotka

11. Potrubí pro odvod kondenzátu, chladicí připojovací potrubí, elektrická instalace
12. Uzavírací ventil
13. Výstup vzduchu

Displej

Kontrolka AUTO

Svíí během režimu provozu AUTO.

Kontrolka TIMER

Svíí při zapnutí funkce TIMER.

Kontrolka DEFROST

(pouze u modelů určených k chlazení a vytápění):
Svíí, když klimatizační jednotka zahájí funkci automatického odmrazování, nebo když se aktivuje funkce kontroly teplého vzduchu během vytápění.

Kontrolka DIGITAL DISPLAY

Ukazuje aktuálně nastavenou teplotu. Pouze v režimu provozu FAN ukazuje skutečnou teplotu. Signalizuje kód závady nebo ochranný kód.

Kontrolka OPERATION

Tato kontrolka svíí, pokud je kompresor v provozu, a zobrazuje aktuální provozní frekvenci.

Názvy součástí

Vnitřní jednotka

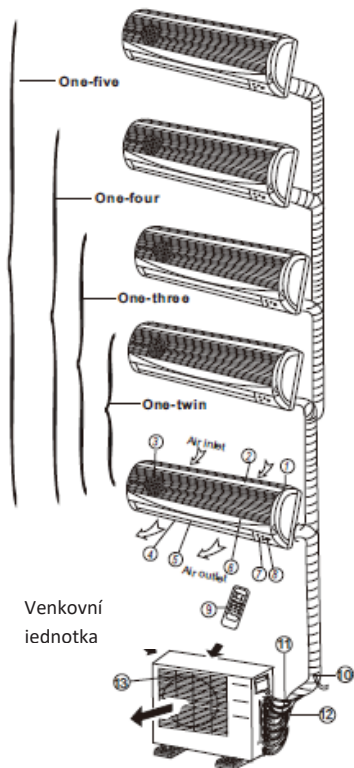

Venkovní
jednotka

Displej

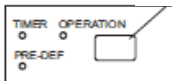
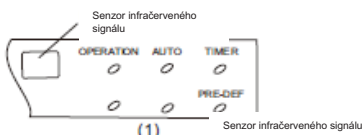

1. Rám předního panelu
2. Přední panel
3. Vzduchový filtr
4. Horizontální lamely pro průtok vzduchu
5. Vertikální lamely pro průtok vzduchu
6. Senzor pokojové teploty
7. Displej
8. Senzor infračerveného signálu
9. Dálkový ovladač

Venkovní jednotka

10. Potrubí pro odvod kondenzátu, chladicí připojovací potrubí
11. Připojovací kabel
12. Uzavírací ventil
13. Kryt ventilátoru

DISPLEJ

Kontrolka OPERATION:

Bliká jednou za vteřinu po zapnutí a svítí, když je spotřebič v provozu.

Kontrolka TIMER:

Svítí, když je funkce TIMER zapnutá.

Kontrolka PRE-DEF. (pouze pro modely určené k chlazení a vytápění):

Svítí, když se klimatizace začne automaticky odmrazovat nebo když je funkce proti studenému vzduchu (Anti cold air) aktivována během vytápění.

Kontrolka AUTO:

Svítí během režimu provozu AUTO.

Názvy součástí

Vnitřní jednotka

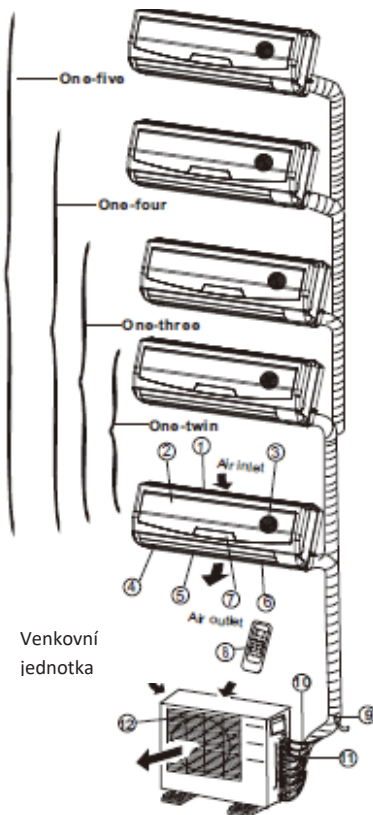

Venkovní jednotka

LED displej

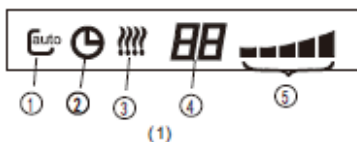

Vnitřní jednotka

1. Rám předního panelu
2. Přední panel
3. Vzduchový filtr
4. Horizontální lamely pro průtok vzduchu
5. Vertikální lamely pro průtok vzduchu
6. Senzor pokojové teploty
7. Displej
8. Dálkový ovladač

Venkovní jednotka

9. Potrubí pro odvod kondenzátu, chladicí připojovací potrubí
10. Připojovací kabel
11. Uzavírací ventil
12. Kryt ventilátoru

LED DISPLEJ

1. AUTO Kontrolka

Svíí během režimu provozu AUTO.

2. Kontrolka TIMER

Svíí, když je funkce TIMER zapnutá.

3. Kontrolka DEFROST

(pouze pro modely určené k chlazení a vytápění):

Svíí, když klimatizační jednotka zahájí funkci automatického odmrazování, nebo když se aktivuje funkce kontroly teplého vzduchu během vytápění.

4. Kontrolka DIGITAL DISPLAY

Ukazuje aktuálně nastavenou teplotu. Pouze v režimu provozu FAN ukazuje skutečnou teplotu. Signalizuje kód závady nebo ochranný kód.

5. Kontrolka OPERATION

Tato kontrolka svíí, pokud je kompresor v provozu, a ukazuje aktuální provozní frekvenci.

Názvy součástí

Vnitřní jednotka

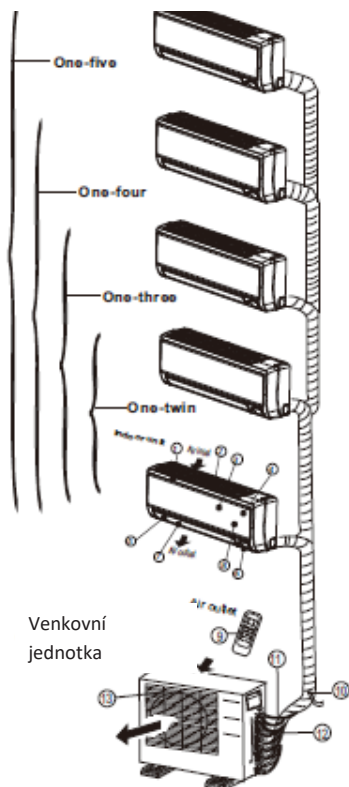

Vnitřní jednotka

1. Rám panelu
2. Zadní mřížka pro přívod vzduchu
3. Přední panel
4. Filtr pro čištění vzduchu a vzduchový filtr (ze zadní strany)
5. Horizontální lamely
6. LCD displej
7. Vertikální lamely
8. Tlačítko pro ruční ovládání (vzadu)
9. Držák dálkového ovladače

Venkovní jednotka

10. Potrubí pro odvod kondenzátu, chladicí připojovací potrubí
11. Připojovací kabel
12. Uzavírací ventil
13. Kryt ventilátoru

Displej

POZNÁMKA: Displej na klimatizační jednotce, kterou jste zakoupili, by měl vypadat přibližně takto:



(1)



Senzor signálu

(2)



(3)

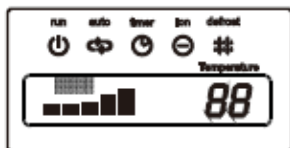

(4)



(5)

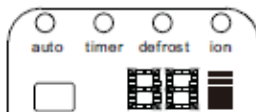

(6)

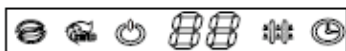

(7)



Kontrolka OPERATION
Signalizuje, že je spotřebič zapnutý.



Kontrolka AUTO
Svíti v provozním režimu AUTO.



Kontrolka DEFROST
(pouze pro modely určené k chlazení a vytápění):
Svíti, když klimatizační jednotka zahájí funkci automatického odmrazování, nebo když se aktivuje funkce kontroly teplého vzduchu během vytápění.



Kontrolka TIMER
Svíti při zapnutí funkce TIMER.



Kontrolka CLEAN AIR (volitelné)
Signalizuje, že je funkce čištění vzduchu zapnutá.



Kontrolka režimu provozu TURBO
Signalizuje zapnutou funkci TURBO během režimu chlazení nebo vytápění.



Kontrolka DIGITAL
Zobrazuje aktuální nastavenou teplotu během provozu klimatizační jednotky.



Kontrolka FAN SPEED
Ukazuje zvolenou rychlost ventilátoru:
LOW(nízká)(\$), MED (střední)(\$ \$) a HIGH(vysoká)(**\$).



Kontrolka Frequency
Displej je rozdělený na pět částí. Tyto části svítí v závislosti na momentální frekvenci kompresoru. Při vyšší frekvenci bude svítit více zón.

Názvy součástí

Vnitřní jednotka

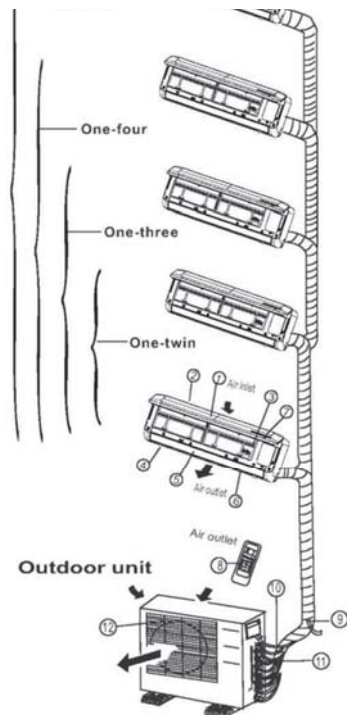

LED displej

Senzor signálu



Senzor signálu



Senzor signálu



(C)

Vnitřní jednotka

1. Přední panel
2. Přívod vzduchu
3. Vzduchový filtr
4. Výstup vzduchu
5. Horizontální lamely usměrňující proudění vzduchu
6. Vertikální lamely usměrňující proudění vzduchu (vnitřní)
7. Displej
8. Dálkový ovladač

POZNÁMKA: Skutečný vzhled předního panelu a displeje vnitřní jednotky, kterou jste zakoupili, se může mírně lišit.

Venkovní jednotka

9. Potrubí pro odvod kondenzátu, chladicí připojovací potrubí
10. Připojovací kabel
11. Uzavírací ventil
12. Kryt ventilátoru

POZNÁMKA:

Všechny obrázky v tomto návodu jsou informačního charakteru. Vaše klimatizační jednotka se může mírně lišit. Rozhodující je skutečný vzhled.



Kontroly na LED displeji



Kontrolka ION (volitelné)

Tato lampička svítí, pokud je aktivována funkce čištění vzduchu.

Kontrolka DEFROST

(pouze pro modely určené k chlazení a vytápění): Svítí, když se klimatizační jednotka začíná automaticky odmrazovat nebo když je aktivovaná funkce kontroly teplého vzduchu během vytápění.



Kontrolka OPERATION

Tato kontrolka svítí, když je klimatizace v provozu.



Kontrolka TIMER

Svítí, když je aktivní funkce TIMER.

Ukazatel teploty

- Ukazuje nastavení teploty během provozu klimatizační jednotky.
- Signalizuje závady.

Názvy součástí

Vnitřní jednotka

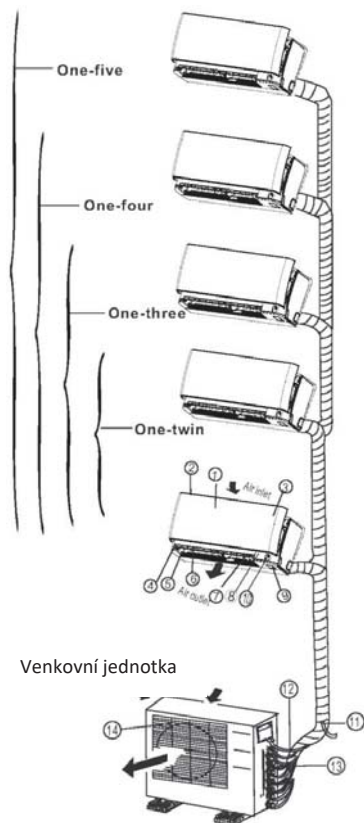

Venkovní jednotka

LED displej

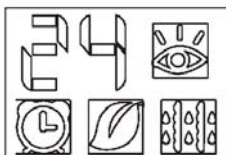

Vnitřní jednotka

1. Přední panel
2. Přívod vzduchu
3. Vzduchový filtr (uvnitř)
4. Výstup vzduchu
5. Horizontální lamela usměřující proudění vzduchu (vnější)
6. Horizontální lamela usměřující proudění vzduchu (vnitřní)
7. Vertikální lamela usměřující proudění vzduchu
8. Displej
9. Tlačítko pro ruční ovládání a senzor
10. Inteligentní oko pro detekci (pouze u některých modelů)

Venkovní jednotka

11. Potrubí pro odvod kondenzátu, chladicí připojovací potrubí
12. Připojovací kabel
13. Uzavírací ventil
14. Kryt ventilu

POZNÁMKA:

Všechny obrázky v tomto návodu jsou informačního charakteru. Vaše klimatizační jednotka se může mírně lišit. Rozhodující je skutečný vzhled.

Kontrolky na LED displeji



Kontrolka TEMPERATURE

Zobrazuje nastavení teploty, když je klimatizační jednotka v provozu.

Signalizuje kód závady.

Zobrazuje skutečnou pokojovou teplotu pouze v režimu ventilátoru (FAN).



Kontrolka INTELLIGENT EYE

(volitelné)

Svítil, když je aktivovaná funkce inteligentního oka, ale ne když se jednotka odmrazuje.

Tato kontrolka svítí i když spotřebič detekuje lidskou aktivitu.



Kontrolka TIMER

Signalizuje zapnutou funkci TIMER.



Kontrolka ION (volitelné)

Svítil při zapnuté funkci čištění vzduchu.

Kontrolka DEFROST

(pouze u modelů určených k chlazení a vytápění): Svítí, když se klimatizační jednotka začne automaticky odmrazovat, nebo když je funkce pro kontrolu teplého vzduchu aktivována během režimu topení.

Názvy součástí

Podlahové a parapetní klimatizační jednotky (s konzolí)

Vnitřní jednotka

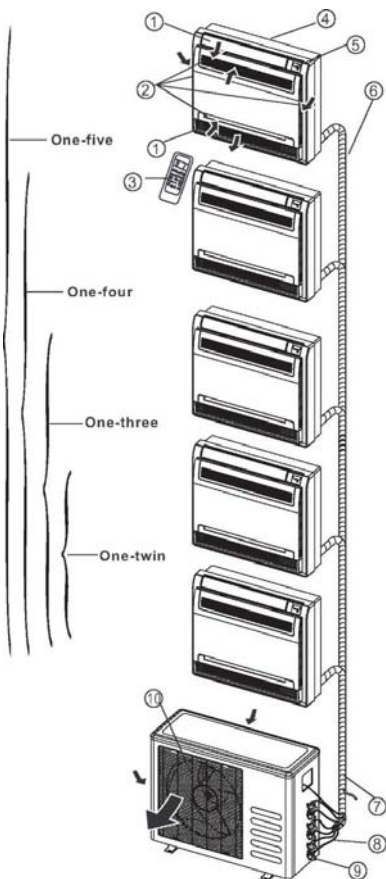

Displej

Senzor infračerveného signálu

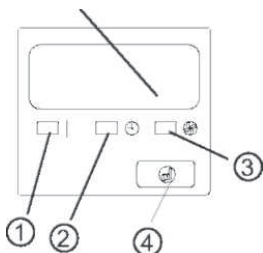

Vnitřní jednotka

1. Mřížka pro průtok vzduchu (pro výstup vzduchu)
2. Výstup vzduchu (se vzduchovým filtrem)
3. Dálkový ovladač
4. Instalační část
5. Displej
6. Připojovací potrubí

Venkovní jednotka

7. Potrubí pro odvod kondenzátu, chladicí připojovací potrubí
8. Připojovací kabel
9. Uzavírací ventil
10. Kryt ventilátoru

DISPLEJ:

1. Kontrolka OPERATION
Signalizuje provoz spotřebiče.
2. Kontrolka TIMER
Svítil, když je zapnutá funkce TIMER.
3. Kontrolka DEFROST

(pouze u modelů určených k chlazení a vytápění) NEBO kontrolka Fan only (pouze u modelů určených k chlazení):

Svítil, když se klimatizační jednotka začne automaticky odmrazovat v režimu topení, nebo když je nastavený režim provozu FAN ONLY (pouze ventilátor).

Tlačítko pro ruční ovládání

Pokud dálkový ovladač nefunguje nebo jsou vybité baterie, můžete použít toto tlačítko k ručnímu ovládání. Když tlačítko jednou stisknete, spustíte vynucený režim provozu AUTO. Pokud stisknete tlačítko dvakrát během pěti vteřin, bude spotřebič pracovat ve vynuceném režimu chlazení. Vynucené chlazení se používá pouze k testovacím účelům. Prosíme vás, abyste tuto funkci nepoužívali, pokud to není nezbytně nutné.

Názvy součástí

Podlahové a parapetní klimatizační jednotky (s konzolí)

Vnitřní jednotka

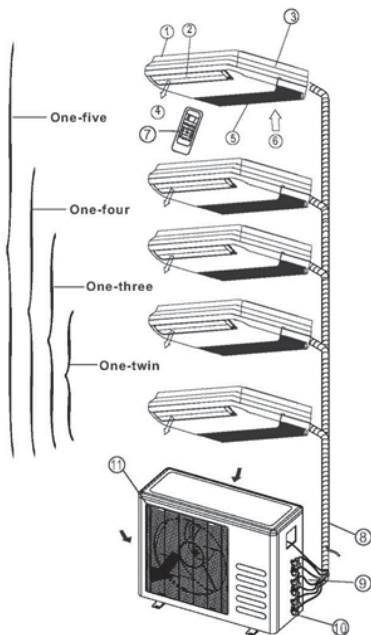

Vnitřní jednotka

1. Vnitřní jednotka
2. Mřížka pro průtok vzduchu (pro výstup vzduchu)
3. Instalační část
4. Výstup vzduchu
5. Přívod vzduchu (se vzduchovým filtrem)
6. Přívod vzduchu
7. Dálkový ovladač

Venkovní jednotka

8. Potrubí pro odvod kondenzátu, chladicí připojovací potrubí
9. Připojovací kabel
10. Uzavírací ventil
11. Kryt ventilátoru

DISPLEJ:

1. Kontrolka OPERATION
Signalizuje provoz klimatizační jednotky.
2. Kontrolka TIMER
Svíí při zapnuté funkci TIMER.
3. Kontrolka DEF./FAN
Svíí, pokud se klimatizační jednotka začne automaticky odmrázovat v režimu topení (pouze u modelů určených k chlazení a vytápění) nebo v režimu ventilátor (FAN ONLY) (pouze u modelů určených k chlazení).
4. Kontrolka ALARM
Signalizuje závadu.

Displej

POZNÁMKA: Displej na klimatizační jednotce, kterou jste zakoupili, by měl vypadat přibližně takto:

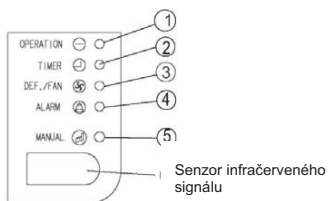

(1)

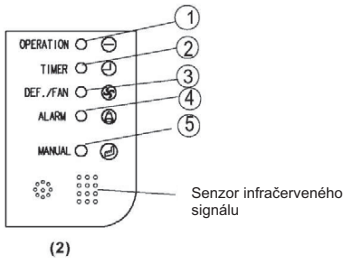

(2)

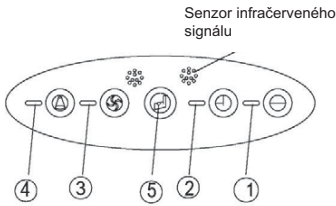

(3)

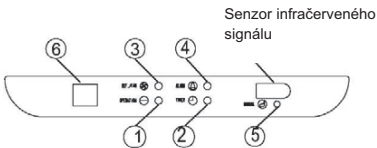

(4)

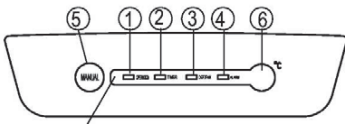

(5)

Senzor
infračerveného
signálu

5. Tlačítko pro ruční ovládání

Pokud vám dálkový ovladač nefunguje nebo jsou vybité baterie, můžete použít toto tlačítko k ručnímu ovládání. Když tlačítko jednou stisknete, spustíte vynucený režim provozu AUTO.

Pokud stisknete tlačítko dvakrát během pěti vteřin, bude spotřebič pracovat ve vynuceném režimu chlazení. Vynucené chlazení se používá pouze k testovacím účelům. Prosíme vás, abyste tuto funkci nepoužívali, pokud to není nezbytně nutné.

6. Zobrazení teploty

Ukazuje aktuální nastavení teploty při provozu spotřebiče.

Názvy součástí
Kanálové a stropní klimatizační
jednotky
Vnitřní jednotka

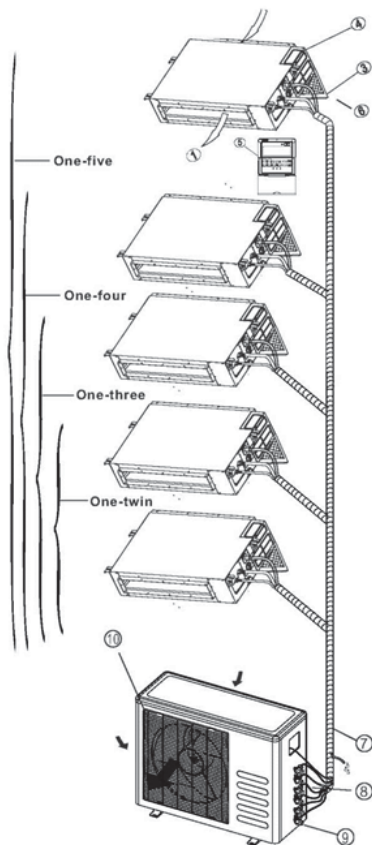

Displej



Senzor infračerveného signálu

Displej

Vnitřní jednotka

1. Výstup vzduchu
2. Přívod vzduchu
3. Vzduchový filtr
4. Ovladač
5. Elektrický spínač
6. Odtokové potrubí

Venkovní jednotka

7. Potrubí pro odvod kondenzátu, chladicí připojovací potrubí
8. Připojovací kabel
9. Uzavírací ventil
10. Kryt ventilátoru

DISPLEJ:

1. Kontrolka OPERATION
Signalizuje provoz spotřebiče.
2. Kontrolka TIMER
Svítil při zapnutí funkce TIMER.
3. Kontrolka DEF./FAN
Svítil, pokud se klimatizační jednotka začne automaticky odmrazovat v režimu topení (pouze u modelů určených k chlazení a vytápění) nebo v režimu ventilátor (FAN ONLY) (pouze u modelů určených k chlazení).
4. Kontrolka ALARM
Signalizuje závadu.

5. Tlačítko pro ruční ovládání

Pokud dálkový ovladač nefunguje nebo jsou vybité baterie, můžete použít toto tlačítko k ručnímu ovládání. Když tlačítko jednou stisknete, spustíte vynucený režim provozu AUTO. Pokud stisknete tlačítko dvakrát během pěti vteřin, bude spotřebič pracovat ve vynuceném režimu chlazení. Vynucené chlazení se používá pouze k testovacím účelům. Prosíme vás, abyste tuto funkci nepoužívali, pokud to není nezbytně nutné.

Názvy součástí

Kanálová klimatizační jednotka

Vnitřní jednotka

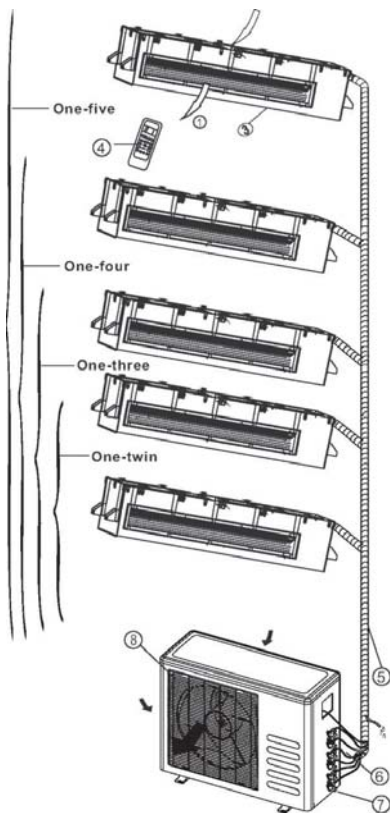

Displej

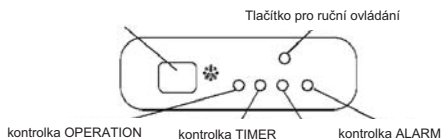

Kontrolka PRE-DEF (u modelů určených k chlazení a vytápění) nebo signalizuje režim provozu Fan only (pouze u modelů určených k chlazení).

Vnitřní jednotka

1. Výstup vzduchu
2. Přívod vzduchu
4. Dálkový ovladač

Venkovní jednotka

5. Potrubí pro odvod kondenzátu, chladicí připojovací potrubí
6. Připojovací kabel
7. Uzavírací ventil
8. Kryt ventilátoru

DISPLEJ:

1. Kontrolka OPERATION
Signalizuje provoz spotřebiče.

2. Kontrolka TIMER
Signalizuje zapnutí funkce TIMER.

3. Kontrolka PRE-DEF./FAN

Svíí, pokud se klimatizační jednotka začne automaticky odmrazovat v režimu topení (pouze u modelů určených k chlazení a vytápění) nebo v režimu ventilátor (FAN ONLY) (pouze u modelů určených k chlazení).

4. Kontrolka ALARM
Signalizuje závadu

6. Tlačítko pro ruční ovládání

Pokud vám dálkový ovladač nefunguje nebo jsou vybité baterie, můžete použít toto tlačítko k ručnímu ovládání. Když tlačítko jednou stisknete, spustíte vynucený režim provozu AUTO.

Pokud stisknete tlačítko dvakrát během pěti vteřin, bude spotřebič pracovat ve vynuceném režimu chlazení. Vynucené chlazení se používá pouze k testovacím účelům. Prosíme vás, abyste tuto funkci nepoužívali, pokud to není nezbytně nutné.

POZNÁMKA: Tento manuál nezahrnuje návod k obsluze dálkového ovladače, podrobnosti najdete v “Návodu k obsluze dálkového ovladače ” přiloženém ke spotřebiči.

Provozní teplota

Volitelné Teplota	Chlazení	Topení	Vysoušení
Pokojeová teplota	17°C~32°C(62°F~90°F)	0°C~30°C(32°F~86°F)	17°C~32°C(62°F~90°F)
Venkovní teplota	0°C~50°C (32°F~122°F)	-15°C~24°C (5°F~76°F)	0°C~50°C (32°F~122°F)
	-15°C~50°C (5°F~122°F) Pro modely s nízkou teplotou systému chlazení		

POZNÁMKA:

- Optimálních výsledků se dosahuje v rozmezí uvedených teplot. Pokud se klimatizace používá mimo tyto podmínky, aktivují se příslušná bezpečnostní nastavení, a může dojít k abnormální funkci spotřebiče.
- Relativní vlhkost v místnosti musí být nižší než 80 %. Pokud klimatizační jednotka pracuje ve vyšší vlhkosti, může se na povrchu spotřebiče srážet voda. Nastavte vertikální lamely proudění vzduchu pod maximálním úhlem (vertikálně k podlaze) a ventilátor nastavte na nejvyšší rychlost (HIGH FAN)

Doporučení: Vzhledem k tomu, že spotřebič má zabudované topné těleso, doporučujeme, pokud venkovní teplota klesne pod 0°C (32°F) nechat spotřebič zapojený do sítě, aby byl zajištěn jeho bezproblémový provoz.

Ruční ovládání

Spotřebič je možné dočasně ovládat ručně v případě, že je dálkový ovladač nefunkční nebo je nutná jeho údržba.

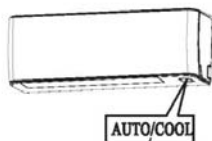
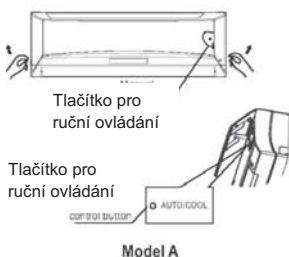

POZNÁMKA: Spotřebič musí být před použitím tlačítka pro ruční ovládání vypnutý. Pokud je spotřebič zapnutý, mačkejte tlačítko pro ruční ovládání, dokud se spotřebič nevypne.

- Otevřete a nazdvihněte přední panel, pod nímž je umístěné tlačítko pro ruční ovládání (viz Model A)
U některých modelů se tlačítko pro ruční ovládání nachází na spodní straně jednotky. (viz Model B).
- Jedním stisknutím tlačítka pro ruční ovládání se aktivuje vynucený automatický režim provozu. Pokud stisknete tlačítko dvakrát během 5 vteřin, vstoupí spotřebič do režimu vynuceného chlazení.
- Vraťte panel do původní polohy a pevně jej uzavřete.

POZNÁMKA: Informace o použití tlačítka pro ruční ovládání kanálových, stropních, kazetových, stropních a podlahových a podlahových a stojících klimatizačních jednotek si prostudujte na předchozích stránkách manuálu.

Nastavení směru proudění vzduchu

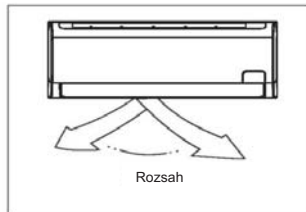
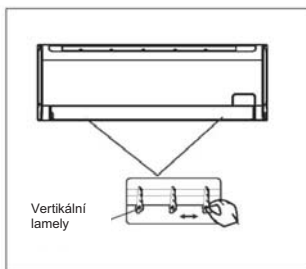
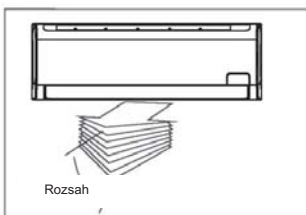

- Nastavte správně směr proudění vzduchu, v opačném případě může dojít k nepříjemným pocitům nebo nevyrovnané pokojové teplotě.
- Nastavte horizontální/vertikální lamely pomocí dálkového ovladače. U některých modelů je možné nastavit vertikální lamelu pouze ručně.

Nastavení vertikálního proudění vzduchu:

- Použijte tuto funkci, když je spotřebič v provozu. K nastavení směru proudění vzduchu použijte dálkový ovladač.
- Horizontální lamely se pohybují v úsecích 6 stupňů nebo se automaticky kývají nahoru dolů.
- Další podrobnosti najdete v "POKYNECH K OBSLUZE DÁLKOVÉHO OVLADAČE "

U některých modelů je možné nastavit vertikální lamelu pouze ručně. Ručně posuňte vertikální lamelu, abyste nastavili směr proudění vzduchu v požadovaném směru.

DŮLEŽITÉ:

Nestrkejte prsty do přívodních a výstupních otvorů vzduchu. Hrozí nebezpečí zranění ventilátorem, který se otáčí vysokou rychlostí.

POZOR

- Nenechávejte po delší dobu klimatizační jednotku zapnutou s nastaveným prouděním vzduchu směrem dolů v režimu Chlazení nebo Vysoušení. V opačném případě by mohlo dojít ke kondenzaci vody na povrchu horizontální lamely a stékání kondenzátu na podlahu nebo nábytek
- Nepohybujte vertikální lamelou ručně, pokud to není nezbytně nutné. Vždy používejte dálkový ovladač. Pokud se klimatizace zapne ihned po jejím vypnutí, není možné přibližně 10 vteřin posunout horizontální lamelu
- Sklon horizontální lamely by neměl být příliš velký, neboť by mohlo dojít ke snížení účinnosti CHLAZENÍ nebo TOPENÍ z důvodu omezeného průtoku vzduchu
- Nepoužívejte klimatizační jednotku s horizontální lamelou v uzavřené poloze.
- Když je klimatizační jednotka zapojená do sítě (iniciační napájení), bude horizontální lamela deset vteřin vydávat zvuk, což je normální.

Kanálové stropní klimatizační jednotky

Následující rady, jak nastavit směr proudění vzduchu, když se součástí otvoru pro výfuk vzduchu (prodává se samostatně) používají s vnitřní jednotkou.

Chlazení

Abyste dosáhli účinného chlazení v celé místnosti, nastavte prosím lamely horizontálně.



Topení

Abyste dosáhli účinného vytápění podlahy v místnosti, nastavte prosím lamely směrem dolů.



Stropně-podlahové klimatizační jednotky

Automatické (Auto) nastavení směru proudění vzduchu

Stisknete tlačítko SWING a lamely se začnou automaticky pohybovat směrem dolů a nahoru (vlevo a vpravo).

Ruční nastavení směru proudění vzduchu



Během chlazení nastavte lamely horizontálně.

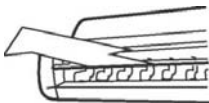

Ruční nastavení směru proudění vzduchu

Nastavte lamely tak, abyste dosáhly nejlepšího výsledku topení/chlazení po dobu topení /chlazení.

Během topení nastavte lamely svisle (vertikálně).



POZNÁMKA: V režimu topení s horizontálním směrem výfuku vzduchu dojde ke zvýšení rozdílů v pokojové teplotě.



Pozor



Věnujte pozornost nastavení lamel

Nastavte horizontální směr výfuku vzduchu v režimu chlazení

Pokud je směr proudění vzduchu nastaven směrem dolů v režimu chlazení, bude docházet ke srážení kapiček vody na výstupních otvorech vzduchu a na lamelách.

Funkce **klimatizační jednotky**

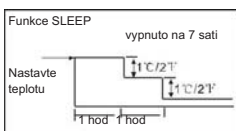
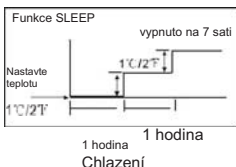

Topení

Funkce **AUTO**

- Když klimatizační jednotku nastavíte na funkci AUTO, spotřebič automaticky zvolí režim chlazení, topení (pouze modely určené k chlazení/topení) nebo ventilace (FAN ONLY) v závislosti na nastavené teplotě a pokojové teplotě.
- Klimatizační jednotka bude automaticky kontrolovat pokojovou teplotu podle teploty, kterou jste nastavili.
- Pokud vám nevyhovuje funkce AUTO, můžete si manuálně nastavit požadované podmínky.

Funkce **SLEEP**

- Když stisknete tlačítko SLEEP na dálkovém ovladači v režimu chlazení, topení (pouze modely určené k chlazení/topení) nebo v režimu AUTO, klimatizační jednotka automaticky sníží výkon chlazení nebo topení o 1°C (2°F) každou hodinu po dobu dvou hodin.
- Po uplynutí 2 hodin bude udržovat dosaženou teplotu. A po 7 hodinách se klimatizační jednotka vypne.
- Rychlost ventilátoru se bude přizpůsobovat automaticky.
- Tato funkce zajišťuje příjemnou teplotu během noci a úsporu energie.

Funkce **DRYING**

- Rychlost ventilátoru je během této funkce ovládána automaticky.
- Pokud je tato funkce zapnutá a pokojová teplota je nižší než 10°C (50°F), kompresor se vypne a spustí se, teprve když se pokojová teplota zvýší nad 12°C (54°F).

Výběr optimálního režimu provozu

Pokud současně pracují dvě nebo více vnitřních jednotek, dbejte na to, aby jejich režimy nekolidovaly. Režim provozu Topení má přednost před všemi ostatními režimy. Pokud první jednotka začne pracovat v režimu Topení, pak i ostatní jednotky mohou pracovat pouze v režimu Topení. Například: Pokud první jednotka začne pracovat v režimu chlazení (nebo režimu ventilátor), ostatní jednotky mohou pracovat v jakémkoli režimu kromě topení. Pokud se pak pro jednu z jednotek zvolí režim Topení, další jednotky přestanou pracovat a na displeji se zobrazí P5 (pouze u jednotek s displejem) nebo budou kontrolky Auto a Operation blikat, kontrolka Defrost přestane svítit a kontrolka Timer zůstane svítit (u jednotek bez displeje), nebo budou kontrolky Defrost a Alarm svítit, Operation blikat a Timer zhasne (pouze u parapetních klimatizačních jednotek).

Optimální provoz

Abyste dosáhli optimálního provozu, proveďte prosím následující úkony:

- Nastavte směr proudění vzduchu správně tak, aby lidé v místnosti nebyli vystaveni přímému proudění vzduchu.
- Nastavte teplotu tak, abyste dosáhli nejvyšší úrovně pocitové pohody. Nenastavujte příliš vysokou ani příliš nízkou teplotu.
- Zavřete okna a dveře při CHLAZENÍ a TOPENÍ, aby nedošlo ke snížení účinnosti provozu jednotky.
- Používejte tlačítko TIMER ON na dálkovém ovladači k nastavení času, kdy chcete zapnout klimatizační jednotku.
- Neumisťujte předměty do blízkosti vstupních nebo výstupních otvorů vzduchu, neboť by mohlo dojít k snížení účinnosti nebo přerušení provozu klimatizační jednotky.
- Občas vyčistěte vzduchový filtr, aby nedošlo ke snížení účinnosti chlazení nebo topení.
- Nepoužívejte spotřebič, když je horizontální lamela zavřená.

Doporučení: Vzhledem k tomu, že spotřebič má zabudované topné těleso, doporučujeme, pokud venkovní teplota klesne pod 0°C (32°F), ponechat spotřebič zapojený do sítě, aby byl zajištěn jeho bezproblémový provoz.

ČIŠTĚNÍ A ÚDRŽBA

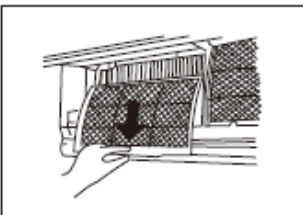
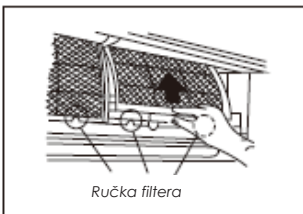
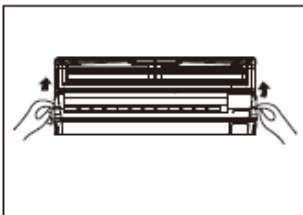

Čištění lamel, panelu a dálkového ovladače

• Před čištěním spotřebič vypněte. K čištění použijte měkký suchý hadřík. Nepoužívejte bělidlo nebo abrazivní prostředky.

POZNÁMKA: Před čištěním musí být vnitřní jednotka odpojená ze zásuvky.

POZOR

Hadřík navlžený studenou vodou lze použít na čištění vnitřní jednotky, pokud je silně zašpiněná.

Po čištění jednotku otřete suchým hadříkem. Nepoužívejte hadřík nebo prachovku napuštěnou chemikáliemi pro čištění spotřebičů. K čištění nepoužívejte benzín, ředidlo, leštido nebo různá rozpouštědla. Mohlo by dojít k popraskání nebo deformacím plastového povrchu

K čištění předního panelu nikdy nepoužívejte vodu o teplotě vyšší než 40°C (104°F), mohlo by dojít k deformacím nebo ztrátě barvy.

NÁSTĚNNÁ KLIMATIZAČNÍ JEDNOTKA

Čištění vzduchového filtru

Ucpaný vzduchový filtr snižuje účinnost chlazení tohoto spotřebiče. Čistěte filtr každé 2 týdny.

1. Zdvihněte panel vnitřní jednotky do úhlu, v němž se s kliknutím zastaví. U některých modelů podepřete panel podpěrkou.
2. Uchopte jazýček vzduchového filtru a lehce jej nadzdvihněte, aby se uvolnil z držáku filtru, a poté jej vytáhněte směrem dolů.
3. Vyjměte **Active Carbon filtr (aktivní uhlí) a prachový filtr** z vnitřní jednotky. Vyčistěte jej vysavačem nebo vodou a poté jej nechte oschnout na chladném místě.

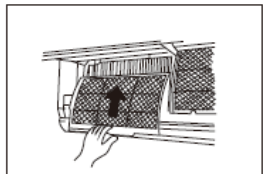
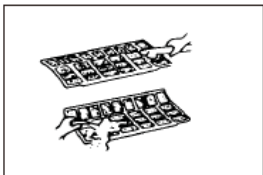
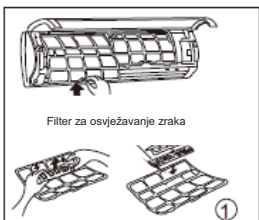

4. Vyměte **filtr pro osvěžování vzduchu (volitelné filtry)**: plazmový prachový ionizátor /Silver Ion filtr /Bio filtr /Vitamin C filtr) z rámu.

(Instalace a způsob vyjmutí filtru pro osvěžování vzduchu závisí na modelu, viz obrázky označené © a © na levé straně.

- Čistěte filtr pro osvěžování vzduchu alespoň jednou měsíčně a vyměňujte jej každých 4-5 měsíců. Očistěte jej vysavačem a poté nechte uschnout na chladném místě.

5. Vraťte filtr pro osvěžování vzduchu do původní polohy. Vložte horní část vzduchového filtru zpět do spotřebiče, přičemž dbejte na to, aby byl levý a pravý okraj ve správné poloze, a umístěte filtr na původní místo.

Údržba

Pokud plánujete, že spotřebič nebudete delší dobu používat, proveďte následující:

- (1) Očistěte vnitřní jednotku a filtry.
- (2) Nechte ventilátor běžet přibližně půl dne, aby vnitřek spotřebiče vyschl.
- (3) Vypněte klimatizační jednotku a odpojte zástrčku ze zásuvky.
- (4) Vyměňte baterie z dálkového ovladače. Je třeba čas od času udržovat a čistit venkovní jednotku. Nepokoušejte se o to sami, nýbrž se obraťte na svého prodejce nebo servisního technika.

Kontrola před uvedením spotřebiče do provozu

- Zkontrolujte, zda nejsou elektrické vodiče přerušené nebo odpojené.
- Očistěte vnitřní jednotku a filtry.
- Zkontrolujte, zda je vložen vzduchový filtr.
- Zkontrolujte, zda nejsou přívodní a výstupní otvory vzduchu zablokovány, pokud jste klimatizační jednotku nepoužívali po delší dobu.

▲ POZOR

- Nedotýkejte se kovových částí spotřebiče při vyjímání filtru. Při manipulaci může dojít ke zranění ostrými kovovými hranami.
- Nepoužívejte vodu k čištění vnitřní části spotřebiče. Voda by mohla poškodit izolaci, což může zapříčinit úraz elektrickým proudem.
- Než začnete čistit spotřebič, zkontrolujte, zda je spotřebič vypnutý a odpojený ze sítě.

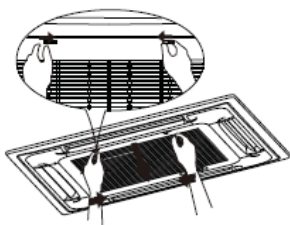

Obr. A

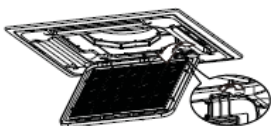

Obr. B



Obr. C



Obr. D

Kazetová klimatizační jednotka

1. Vyměňte mřížku pro přívod vzduchu.
Vytáhněte mřížku směrem doprostřed, jak je znázorněno na obrázku A, a potom ji pouze spusťte směrem dolů.
Pozor: Předtím než začnete vyndávat mřížku, sejměte krabičku s elektronikou, která je přímo spojená s rezistory.
2. Vyměňte mřížku pro přívod vzduchu (se vzduchovým filtrem znázorněným na obrázku B). Vytáhněte ji směrem dolů pod úhlem 45 ° a poté ji nadzdvihněte, abyste ji vyjmuli.
3. Demontujte vzduchový filtr.
4. Vyčistěte vzduchový filtr (k tomu použijte vysavač nebo čistou vodu). Pokud se nahromadilo příliš prachu, použijte prosím měkký štětec a jemný mycí prostředek a nechte filtr uschnout na chladném místě.

KANÁLOVÁ A STROPNÍ KLIMATIZAČNÍ JEDNOTKA

1. Vyměňte mřížku pro přívod vzduchu.
Vytáhněte mřížku ke středu, jak je znázorněno na obrázku A, a potom ji pouze spusťte směrem dolů.
Pozor: Předtím než začnete vyndávat mřížku, sejměte krabičku s elektronikou, která je přímo spojená s rezistory.
 2. Vyměňte mřížku pro přívod vzduchu
 3. Demontujte vzduchový filtr.
 4. Vyčistěte vzduchový filtr (k tomu použijte vysavač nebo čistou vodu). Pokud se nahromadilo příliš prachu, použijte prosím měkký štětec a jemný mycí prostředek a nechte filtr uschnout na chladném místě.
 - Strana pro přívod vzduchu musí být obrácená směrem vzhůru, když používáte vysavač. (viz obrázek C)
 - Strana pro přívod vzduchu musí být obrácená směrem dolů, když ji čistíte vodou (viz obrázek D)
- Pozor:** Nesušte vzduchový filtr na přímém slunci nebo nad ohněm.
5. Nainstalujte vzduchový filtr.
 6. Vraťte zpět mřížku pro přívod vzduchu a uzavřete ji zopakováním kroků 1 a 2 v obráceném pořadí a zapojte ovládací krabičku s elektronikou s odpovídajícími rezistory.
 7. **Poznámka:** High-static Pressure Parvis Split klimatizační jednotka nemá vzduchový filtr.

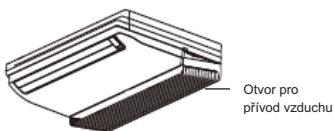

Obr. E1

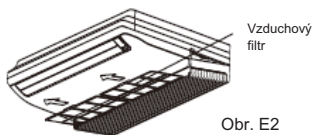

Obr. E2

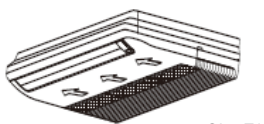

Obr. E3

STROPNÍ A PARAPETNÍ KLIMATIZAČNÍ JEDNOTKA

Pro <36000Btu/h modely

1. Posuňte otvor pro přívod vzduchu (viz obrázek E1).
2. Vyměňte vzduchový filtr (viz obrázek E2).
3. Vyčistěte vzduchový filtr vodou nebo vysavačem a poté jej nechte osušit na chladném místě.

Vložte vzduchový filtr zpět opačným postupem, než je znázorněný na obrázku E2.

Pro >48000Btu/h modely

1. Vytáhněte vzduchový filtr z otvoru pro přívod vzduchu, jak je znázorněno na obrázku E3.
2. Očistěte vzduchový filtr vodou nebo vysavačem a poté jej nechte oschnout na chladném místě.
3. Vložte vzduchový filtr zpět opačným postupem, než je znázorněný na obrázku E3.

PARAPETNÍ KLIMATIZAČNÍ JEDNOTKA (S KONZOLÍ)

1. Otevřete přední panel. (Viz obrázek F1)

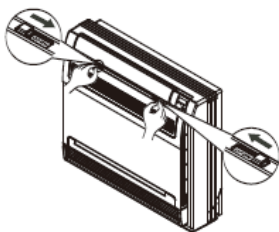

Obr. F1

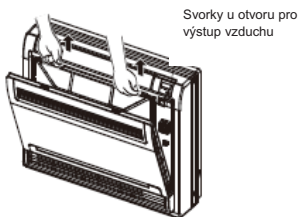

Obr. F2

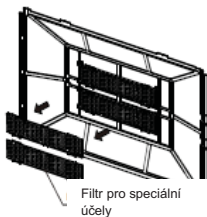

Obr. F3



Obr. F4



Obr. F5

2. Sejměte vzduchový filtr

Lehce stiskněte svorky na levé a pravé straně vzduchového filtru a poté jej vytáhněte směrem vzhůru (viz obrázek F2).

3. Sejměte filtr pro speciální účely

Držte vložku rámu a sejměte svorky na 4 místech. (viz obrázek F3)
(Filtr pro speciální účely je třeba očistit vodou každých 6 měsíců. Doporučujeme jeho výměnu každé tři roky.)

4. Vyčistěte vzduchový filtr

K vyčištění vzduchového filtru můžete použít vysavač nebo čistou vodu. Pokud se nahromadilo příliš prachu, použijte prosím měkký štětec a jemný mycí prostředek a poté nechte filtr uschnout na chladném místě.

Strana pro přívod vzduchu musí být obrácená směrem vzhůru, když používáte vysavač. (viz obrázek F4)

Strana pro přívod vzduchu musí být obrácená směrem dolů, když ji čistíte vodou (viz obrázek F5).

5. Vraťte vzduchový filtr a filtr pro speciální účely na své místo a zavřete přední panel.

Provoz spotřebiče bez vzduchových filtrů by mohl mít za následek hromadění prachu ve vnitřní jednotce.

POZOR:

Nesušte vzduchový filtr při vysokých teplotách, ani jej nevystavujte slunečnímu záření.

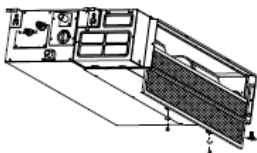

Obr. G1

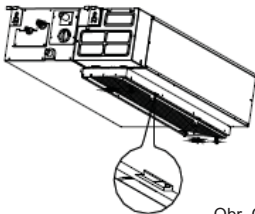

Obr. G2

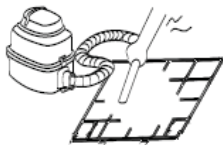

Obr. G3

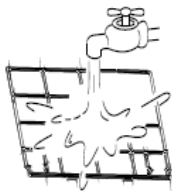

Obr. G4

KANÁLOVÁ STROPNÍ KLIMATIZAČNÍ JEDNOTKA

1. Pokud má jednotka zadní ventilaci, povolte prosím dva šroubky, které drží filtr, a vyjměte filtr z jednotky. Viz obrázek G1.
2. Pokud má jednotka ventilaci směřující směrem dolů, vytáhněte prosím filtr lehce směrem vzhůru, aby se držák oddělil od otvorů upevněných přírubou a sejměte filtr směrem, který je znázorněn na obrázku G2.
3. Vyčistěte vzduchový filtr vysavačem nebo čistou vodou. Pokud se nahromadilo příliš prachu, použijte prosím měkký štětec a jemný mycí prostředek a osušte filtr na chladném místě.

Strana pro přívod vzduchu musí být obrácená směrem vzhůru, když používáte vysavač. (viz obrázek G3)
Strana pro přívod vzduchu musí být obrácená směrem dolů, když ji čistíte vodou (viz obrázek G4).

RADY PRO POUŽÍVÁNÍ

Údržba

Pokud plánujete, že spotřebič nebudete delší dobu používat, proveďte následující:

- (1) Očistěte vnitřní jednotku a filtry.
- (2) Nechte ventilátor běžet přibližně půl dne, aby vnitřek spotřebiče vyschl.
- (3) Vypněte klimatizační jednotku a odpojte zástrčku ze zásuvky.
- (4) Vyměňte baterie z dálkového ovladače. Je třeba čas od času udržovat a čistit venkovní jednotku. Nepokoušejte se o to sami, nýbrž se obraťte na svého prodejce nebo servisního technika.

Poznámka: Dříve než začnete čistit klimatizační jednotku, zkontrolujte, zda je odpojená ze sítě.

Při opětovném uvedení klimatizační jednotky do provozu:

- Použijte suchý hadřík na setření prachu, který se nahromadil na zadní mřížce pro přístup vzduchu, abyste zabránili výfuku prachu z vnitřní jednotky.
 - Zkontrolujte, zda nejsou elektrické vodiče přerušené nebo odpojené.
 - Očistěte vnitřní jednotku a filtry.
 - Zkontrolujte, zda je vložen vzduchový filtr.
- Zkontrolujte, zda nejsou přírodní a výstupní otvory vzduchu zablokované, pokud jste klimatizační jednotku nepoužívali po delší dobu.

Rady pro používání

Během obvyklého používání může dojít k těmto situacím:

1. Ochrana klimatizační jednotky

Ochrana kompresoru

- Kompresor není možné znovu uvést do chodu 3-4 minuty poté, co se zastavil.

Proti studenému vzduchu (pouze u modelů s funkcí chlazení a topení)

- Spotřebič je konstruován tak, aby nevyfukoval studený vzduch v režimu topení, pokud je vnitřní jednotka v jedné ze tří následujících situací a není dosaženo nastavené teploty:

- A) Topení teprve začalo.
- B) Odmrazování.
- C) Topení při nízké teplotě.

- Vnitřní/venkovní ventilátor přestává pracovat při odmrazování (pouze u modelů s funkcí topení a chlazení).

Odmrazování (pouze u modelů s funkcí chlazení a topení)

- Může dojít k zamrznutí venkovní jednotky v režimu topení, když je venkovní teplota nízká a vlhkost vzduchu vysoká, což vede ke snížení účinnosti topení klimatizační jednotky.
- V této situaci klimatizační jednotka přestává topit a zahájí automatické odmrazování.
- Doba odmrazování se může pohybovat od 4 do 10 minut v závislosti na venkovní teplotě a množství ledu nahromaděném na klimatizační jednotce.

2. Ze spotřebiče vychází bílá mlha

Bílá mlha může vzniknout kvůli velkým teplotním rozdílům vzduchu na vstupu a výstupu v režimu CHLAZENÍ, pokud je vysoká relativní vlhkost okolního prostředí.

- Bílá mlha může být způsobena vlhkostí, která vzniká při odmrazování venkovní jednotky poté, co spotřebič opět začne topit.

3. Klimatizační jednotka vydává tichý zvuk

- Můžete slyšet tiché pískání, když je kompresor v provozu nebo se právě zastavil. Tento zvuk vydává protékající chladivo.
- Též můžete slyšet tiché skřípání, když je kompresor v provozu, nebo se právě zastavil. Toto je způsobeno rozpínáním a smršťováním plastu v důsledku působení chladu a tepla na plastové součásti zařízení.
- Může být slyšet hluk způsobený mřížkou vracející se do původní polohy, když se spotřebič poprvé zapne.

4. Z vnitřní jednotky vychází prach

- Toto je normální situace, ke které dochází, když se klimatizační jednotka delší dobu nepoužívala, nebo při prvním použití.

5. Z vnitřní jednotky vychází neobvyklý zápach

- Toto je způsobeno pachy, které byly nasáty dovnitř jednotky a mohou pocházet ze stavebního materiálu, nábytku nebo dýmu.

6. Spotřebič se přepíná z režimu CHLAZENÍ nebo TOPENÍ do režimu VENTILACE (pouze u modelů určených k topení/chlazení).

- Když teplota v místnosti dosáhne teploty nastavené na klimatizační jednotce, kompresor se automaticky zastaví a klimatizační jednotka se přepne do režimu VENTILACE. Kompresor se znovu rozběhne, když se teplota v místnosti v režimu CHLAZENÍ zvýší nad, nebo se v režimu TOPENÍ sníží pod nastavenou hodnotu. (pouze u modelů určených k chlazení/topení)

7. Na povrchu vnitřní jednotky může docházet ke srážení kapek vody v režimu CHLAZENÍ v případě, že je vysoká relativní vlhkost vzduchu (relativní vlhkost vzduchu vyšší než 80 %). Nastavte horizontální lamelu do takové polohy, aby ven proudilo maximální množství vzduchu, a zvolte nejvyšší rychlost ventilátoru.

8. Topení (pouze u modelů určených k topení a chlazení)

Klimatizační jednotka absorbuje teplo z venkovní jednotky a v režimu topení jej uvolňuje prostřednictvím vnitřní jednotky. Když klesne venkovní teplota, sníží se také množství tepla přijatého z venkovní jednotky. Současně se teplo, které se uvolňuje z vnitřní jednotky snižuje z důvodu zvyšujícího se rozdílu mezi teplotou vnitřního a venkovního prostoru. Pokud není možné pomocí klimatizace dosáhnout příjemné teploty, navrhujeme použít pomocné zařízení pro vytápění.

9. Funkce pro automatické opětovné spuštění spotřebiče

Výpadek elektrického proudu během používání spotřebiče zcela zastaví jeho provoz. U spotřebičů, které nemají funkci automatického opětovného spuštění, začne po obnovení dodávky elektrické energie blikat kontrolka OPERATION na vnitřní jednotce. Abyste znovu zapnuli spotřebič, stiskněte tlačítko ZAPNUTO/VYPNUTO na dálkovém ovladači. Spotřebiče s funkcí automatického opětovného spuštění se po obnovení dodávky elektrické energie znovu uvedou do provozu s veškerými předchozími nastaveními, která zůstanou uložena v paměti.

10. Osvětlení nebo používání mobilního telefonu v bezprostřední blízkosti může způsobit nesprávnou funkci spotřebiče. Odpojte spotřebič z napájení a znovu jej zapojte. Stiskněte tlačítko ON/OFF na dálkovém ovladači, abyste restartovali spotřebič.

POMOC PŘI ŘEŠENÍ PROBLÉMŮ

Pokud dojde k některému z následujících problémů, ihned vypněte klimatizační zařízení, odpojte jej ze sítě a znovu zapojte a zapněte. Pokud problém přetrvává, odpojte jej ze sítě a kontaktujte nejbližší autorizovaný servis.	
	Pokud se na LED (LCD) displeji objeví kód E(0,1) nebo P(0, 1), odpojte spotřebič ze sítě a kontaktujte kvalifikovaného servisního technika.
Problém	Pojistky se často přetaví nebo jistič spadává.
	Jiné předměty nebo voda vnikly do spotřebiče.
	Dálkový ovladač nefunguje nebo nefunguje správně.
	Jiné problémy.

Závada	Příčina	Řešení problému
Spotřebič vůbec nepracuje	Přerušené napájení	Čekajte obnovení dodávky el. energie.
	Spotřebič není zapojený do sítě.	Zkontrolujte, zda je síťová vidlice řádně zapojena do zásuvky.
	Pojistka se přetavila.	Vyměňte pojistku
	Baterie v dálkovém ovladači jsou možná prázdné.	Vyměňte baterie.
	Nastavili jste chybný čas na timeru.	Počkejte nebo zrušte nastavení timeru.
Spotřebič dobře nechladí nebo nevytápí (pouze modely k chlazení/topení) místnost, zatímco vzduch proudí ven z klimatizační jednotky.	Nevhodně nastavená teplota.	Nastavte teplotu správně. Podrobné informace naleznete v kapitole návodu "Obsluha dálkového ovladače".
	Vzduchový filtr je ucpaný.	Vyčistíte vzduchový filtr.
	Jsou otevřena okna nebo dveře.	Zavřete dveře a okna.
	Vstup nebo výstup vzduchu na vnitřní nebo venkovní jednotce je zablokovaný.	Nejprve odstraňte překážku, poté znovu zapněte spotřebič.
	Ochrana kompresoru v trvání 3 nebo 4 minuty je aktivní.	Počkejte.
Pokud problém přetrvává, kontaktujte prosím místního prodejce nebo nejbližší zákaznické centrum. Důležité je podat podrobné informace o závadě a modelu vašeho spotřebiče.		

Poznámka: Nezkoušejte sami opravovat spotřebič.

Vždy se poraďte s kvalifikovaným servisním technikem.

OBSAH

Obsluha dálkového ovladače	2
Specifikace dálkového ovladače.....	3
Funkční tlačítka	5
Kontrolky na LCD	7
Jak používat tlačítka.....	8
Automatický režim	8
Režim Chlazení/Topení/Ventilátor	8
Odvlhčování	9
Nastavení směru proudění vzduchu	9
Časovač.....	10
Funkce SPÁNEK/OSVĚŽOVÁNÍ.....	13
LED/SLEDUJ MĚ.....	14
TURBO/AUTOMATICKÉ ČIŠTĚNÍ	14

Obsluha dálkového ovladače



Pracovní dosah dálkového ovladače.

- Používejte dálkový ovladač do vzdálenosti 8 metrů od spotřebiče a držte jej namířený na spotřebič. Příjem signálu je potvrzen krátkým zvukovým signálem.

BEZPEČNOSTNÍ OPATŘENÍ

- Klimatizační jednotka nebude pracovat, pokud závěsy, dveře nebo jiné předměty blokují signál od dálkového ovladače k vnitřní jednotce.
- Zabraňte kontaktu jakékoliv tekutiny s dálkovým ovladačem. Nevystavujte dálkový ovladač přímému slunečnímu svítu nebo vysokým teplotám.
- Pokud je senzor infračerveného signálu vnitřní jednotky vystaven přímému slunečnímu svítu, nebude klimatizační jednotka pracovat správně. Použijte závěsy, abyste zabránili vlivu slunečního svítu na senzor.
Pokud ostatní elektrické přístroje reagují na dálkový ovladač, zkuste přemístit tyto přístroje, nebo se poraďte se svým dodavatelem.

Výměna baterií

Dálkový ovladač pracuje na dvě suché baterie (R03/LR03X2), které se nacházejí v zadní části a jsou chráněny krytem.

- (1) Otevřete kryt tak, že jej stisknete a vysunete.
- (2) Vyměňte staré baterie a vložte nové, přičemž dbejte na správnou polohu pólů (+) a minus (-).
- (3) Zasuňte kryt zpět na své místo.

POZOR: Po odstranění starých baterií se z dálkového ovladače vymažou všechny programy, po vložení nových baterií je třeba nastavit všechny programy znovu.

BEZPEČNOSTNÍ OPATŘENÍ

- Nekombinujte staré a nové baterie, nebo baterie různých typů.
- Nenechávejte baterie v dálkovém ovladači, pokud jej nebudete používat příští dva nebo tři měsíce.
- Neodhazujte baterie do netříděného komunálního odpadu. Tato skupina odpadu vyžaduje speciální recyklaci.

Obsluha dálkového ovladače

Specifikace dálkového ovladače!

Model	RG36A11/BGEF
Jmenovité napětí	3.0 V (Suché baterie R03/LR03X2)
Provozní dosah signálu	8 m
Pracovní prostředí	-5°C - 60°C

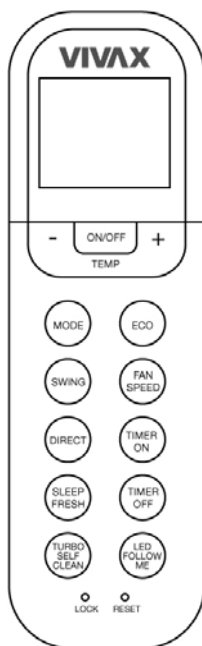

Funkce

1. Režimy provozu: AUTO, CHLAZENÍ, VYSOUŠENÍ, TOPENÍ a VENTILACE.
2. Nastavení časovače na 24 hodin.
3. Nastavení pokojové teploty v rozsahu: 17°C~30°C.
4. Plná funkce LCD (tekutý krystalový displej).

POZOR:

- Vzhled dálkového ovladače se může v závislosti na modelu mírně lišit od toho, který jste zakoupili právě vy.
- Všechny popsané funkce vykonává vnitřní jednotka. Pokud vnitřní jednotka tyto funkce nepodporuje, nebude moci provést odpovídající příkaz, který jste zadali tlačítkem na dálkovém ovladači.

Funkce tlačítek

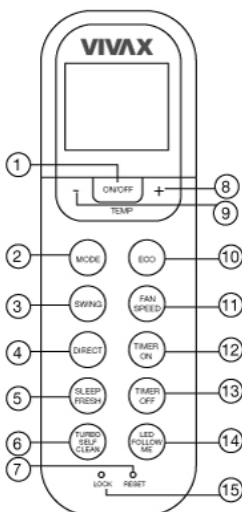

1. Tlačítko ON/OFF

Stisknutím tohoto tlačítka zapnete spotřebič, opětovným stisknutím jej vypnete.

2. Tlačítko MODE (Režim)

Stisknutím tohoto tlačítka cyklicky volíte následující režimy provozu:

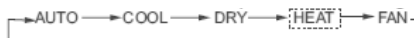

POZOR: Prosíme vás, abyste nevolili režim TOPENÍ, pokud je vámi zakoupené klimatizační zařízení určené pouze k chlazení. Funkce TOPENÍ není podporovaná u modelů, které jsou určeny pouze k chlazení.

50 Tlačítko SWING

Používá se k zapnutí nebo vypnutí pohybu horizontálních lamel usměrňujících proudění vzduchu a k nastavení požadovaného směru proudění vzduchu nahoru/dolů. S každým stisknutím tlačítka se poloha lamel změní o 6 stupňů. Pokud tlačítko přidržíte déle než 2 vteřiny, lamely se začnou automaticky pohybovat nahoru a dolů.

60 Tlačítko FAN

Používá se k zapnutí nebo vypnutí pohybu vertikálních lamel usměrňujících proudění vzduchu a k nastavení požadovaného směru proudění vzduchu vlevo/vpravo.

S každým stisknutím tlačítka se poloha lamel změní o 6 stupňů. Pokud tlačítko přidržíte déle než 2 vteřiny, lamely se začnou automaticky pohybovat nahoru a dolů. Na displeji vnitřní jednotky se zobrazí 'VV' na 1 vteřinu. Pokud podržíte tlačítko déle než 2 vteřiny, zapne se funkce kývání vertikálních lamel. Na displeji vnitřní jednotky se zobrazí 'IIII', čtyřikrát zabliká a poté se znovu objeví údaj o teplotě. Pokud zastavíte funkci kývání, zobrazí se na displeji na 2 vteřiny symbol 'LC'.

POZOR: Některé vnitřní jednotky zobrazují a displeji symbol 'ON', když se funkce kývání aktivní, a symbol 'OFF', když je tato funkce vypnutá.

5. Tlačítko SLEEP (Spánek)/FRESH (Osvěžování) (volitelné)

Zapne/Vypne funkci SPÁNEK. Podržením tlačítka déle než dvě vteřiny se zapne funkce SPÁNEK, opětovným stisknutím tlačítka se funkce vypne.

POZOR: Když je spotřebič v režimu SPÁNEK, lze jej zrušit stisknutím tlačítka REŽIM, RYCHLOST VENTILÁTORU NEBO ON/OFF.

Funkční tlačítka

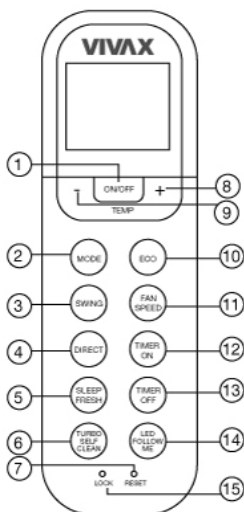

6. Tlačítko TURBO/AUTOČIŠTĚNÍ:

Zapne/Vypne TURBO funkci. Pokud se tlačítko podrží déle než dvě vteřiny, zapne se funkce AUTOČIŠTĚNÍ, opětovné stisknutí delší než dvě vteřiny funkci vypne.

7. Tlačítko pro resetování:

Když stisknete tlačítko pro resetování, všechny aktuální funkce budou zrušeny a spotřebič se vrátí do původního stavu.

8. Tlačítko PLUS (+)

Stiskněte toto tlačítko, abyste zvýšili teplotu v rozmezí od 17°C~30°C.

9. Tlačítko MINUS (-)

Stiskněte toto tlačítko, abyste snížili teplotu v rozmezí od 17°C~30°C.

10. Úsporný režim (ECO)

POZNÁMKA: pouze v režimu COOL.

- Zapnutí energeticky úsporného režimu.
- Stiskněte tlačítko ECO v režimu COOL a dálkový ovladač automaticky nastaví teplotu na 24 °C a automatické otáčky ventilátoru pro úsporu energie (pouze pokud je nastavená teplota nižší než 24 °C). Pokud je nastavená teplota vyšší než 24 °C, stiskem tlačítka ECO se nastaví automatické otáčky ventilátoru a teplota zůstane nezměněna. **POZNÁMKA:**
- Stisknutím tlačítka ECO, změnou režimu nebo nastavením nižší teploty než 24 °C se úsporný režim vypne.
- V úsporném režimu musí být nastavená teplota alespoň 24 °C. Může tím dojít k nedostatečnému chlazení. Pokud vám úsporný režim nevyhovuje, dalším stisknutím tlačítka ECO režim vypnete.

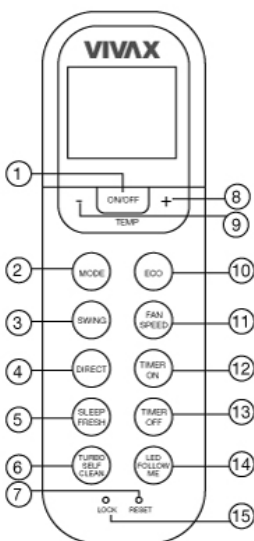

11. Tlačítko RYCHLOST VENTILÁTORU

Můžete zvolit čtyři rychlosti ventilátoru:

┌ AUTO → LOW → MED → HIGH ┘

12. Tlačítko TIMER ON (Časovač)

Stiskněte toto tlačítko, abyste nastavili čas automatického zapnutí. S každým stisknutím tlačítka se čas na časovači prodlouží o 30 minut.

Když se na displeji zobrazí 10 H, prodlouže se nastavovaný čas s každým stisknutím o 60 minut. Nastavení časovače jednoduše zrušíte zadáním hodnoty 0.0 na automatickém časovači.

13. Tlačítko TIMER OFF (Časovač)

Stisknutím tohoto tlačítka nastavíte čas automatického vypnutí.

14. Tlačítko LED/FOLLOW ME (Led/ Sleduj mě)

Vypne/Zapne zobrazení na displeji vnitřní jednotky. Když podržíte tlačítko stisknuté déle než dvě vteřiny, aktivuje se funkce ' SLIJEDI ME ', opětovným stisknutím a podržením delším než dvě vteřiny se funkce vypne.

15. Tlačítko ZÁMEK

Stisknutím tlačítka ZÁMEK se dálkový ovladač uzamkne v aktuálním nastavení a nebude možné jeho prostřednictvím zadávat jakékoli příkazy klimatizační jednotce. Opětovným stisknutím tlačítka ZÁMEK zrušíte funkci uzamčení dálkového ovladače.

Kontrolky na displeji

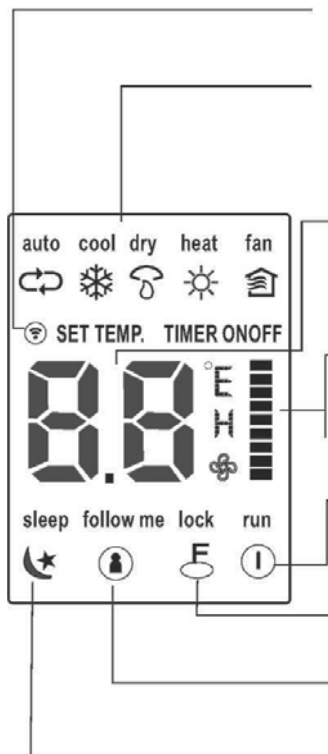

Kontrolka přenosu signálu

Tato kontrolka svítí, když dálkový ovladač vysílá signál vnitřní jednotce.

Provozní režim

Zobrazuje aktuální provozní režim. Dostupné provozní režimy jsou automatický (☺), chlazení (❄), vysoušení (💧), topení (☀) (Není dostupné u spotřebičů určených pouze k chlazení), ventilátor (🌀)

a znovu návrat na automatický (☺).

- Kontrolka teploty /Časovač

Zobrazuje nastavení teploty (17°C~30°C). V nastaveném režimu VENTILÁTOR není možné nastavit teplotu. Pokud je zapnutá funkce ČASOVAČE, zobrazuje kontrolka stav časovače ON/OFF.

"Kontrolka rychlosti ventilátoru

Zobrazuje nastavenou rychlost ventilátoru, AUTOMATICKÁ (bez zobrazení) a tři úrovně rychlosti ventilátoru, které je možné zvolit " = " (NÍZKÁ) " | " (NORMÁLNÍ) " " " (VYSOKÁ). Ventilátor pracuje AUTOMATICKOU rychlostí v režimu AUTO nebo VYSOUŠENÍ.

Kontrolka Zámek

Svítí, když je aktivovaná funkce ZÁMEK.

Kontrolka SLEDUJ MĚ

Svítí, když je funkce SLEDUJ MĚ aktivovaná.

. Kontrolka režimu spánku

ON/OFF di I

Svítí, pokud je aktivní režim spánek. Opětovným stisknutím tlačítka SPÁNEK režim spánku zrušíte.

Pozor:

Na obrázku jsou za účelem přehledného vysvětlení zobrazené všechny kontrolky. Avšak během provozu svítí na displeji pouze kontrolky aktivovaných funkcí.

Funkce tlačítek

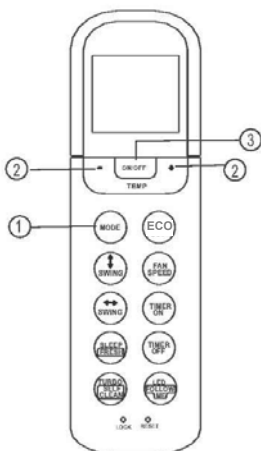

Automatický režim

Zajistěte, aby byl spotřebič zapojený do sítě a aby bylo napájení dostupné. Kontrolka režimu provozu na displeji vnitřní jednotky začne blikat.

1. Stiskněte tlačítko **REŽIM**, abyste vybrali automatický režim.
2. Stiskněte tlačítko **NAHORU/DOLŮ**, abyste nastavili požadovanou teplotu. Teplotu můžete nastavit v rozsahu od 17°C~30°C po 1°C.
3. Stisknutím tlačítka **ON/OFF** uvedte klimatizační zařízení do chodu.

POZOR

1. V **AUTOMATICKÉM** režimu klimatizační jednotka sama vybere režim chlazení, ventilátoru nebo topení podle rozdílu teploty zaznamenané v místnosti a teploty nastavené dálkovým ovladačem.
2. V **automatickém režimu nemůžete měnit rychlost ventilátoru.**
Rychlost ventilátoru je ovládaná automaticky.
3. Pokud vám **nevyhovuje automatický režim, můžete si požadované parametry nastavit sami.**

Chlazení/Topení/Ventilátor

Zajistěte, aby byl spotřebič zapojený do sítě a aby bylo napájení dostupné.

1. Stiskněte tlačítko **REŽIM**, abyste vybrali **CHLAZENÍ**, **TOPENÍ** (pro modely určené k chlazení a topení), nebo režim **VENTILÁTOR**.
2. Stiskněte tlačítko **NAHORU/DOLŮ**, abyste nastavili požadovanou teplotu. Teplotu můžete nastavit v rozsahu od 17°C~30°C po 1°C
3. Stiskněte tlačítko **VENTILÁTOR**, abyste vybrali jednu ze čtyř možných rychlostí ventilátoru - automatická, nízká, normální, vysoká.
4. Stisknutím tlačítka **ON/OFF** uvedte klimatizační zařízení do chodu.

POZOR

V režimu ventilátor se nezobrazuje teplota nastavená na dálkovém ovladači a nemáte možnost kontrolovat teplotu v místnosti. V tomto případě můžete provést pouze kroky 1, 3 a 4.

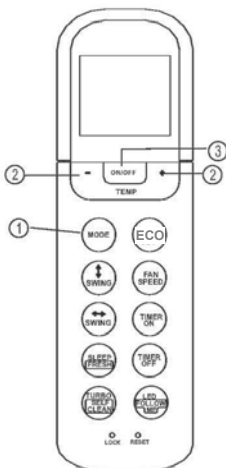

Režim vysoušení

Zajistěte, aby byl spotřebič zapojený do sítě a aby bylo napájení dostupné. Kontrolka režimu provozu na displeji vnitřní jednotky začne blikat.

1. Stiskněte tlačítko **REŽIM**, abyste vybrali režim vysoušení.
2. Stiskněte tlačítko **NAHORU/DOLŮ**, abyste nastavili požadovanou teplotu. Teplotu můžete nastavit v rozsahu od 17°C~30°C po 1°C.
3. Stisknutím tlačítka **ON/OFF** uvedte klimatizační zařízení do chodu

POZOR

V režimu vysoušení nemůžete měnit rychlost ventilátoru. Rychlost ventilátoru je ovládána automaticky.

Nastavení směru proudění vzduchu

K nastavení směru proudění vzduchu použijte tlačítko SWING.

1. Používá se ke spuštění nebo zastavení pohybu horizontálních lamel usměrňujících proudění vzduchu a k nastavení požadovaného směru proudění vzduchu nahoru/dolů. S každým stisknutím tlačítka se lamely posunou o 6 stupňů. Pokud stisknete a podržíte tlačítko déle než dvě vteřiny, lamely se začnou automaticky pohybovat nahoru a dolů.
2. Když stisknete tlačítko SWING, vertikální lamely změni svůj úhel o 6 stupňů s každým stisknutím. Pokud stisknete a podržíte tlačítko déle než dvě vteřiny, lamely se začnou automaticky pohybovat vlevo a vpravo.

POZOR: Když zapnete pohyb horizontálních/vertikálních lamel nebo je nastavíte do pozice, která zajišťuje topení nebo chlazení, klimatizační jednotka změni automaticky pohyb lamel nebo směr proudění vzduchu.

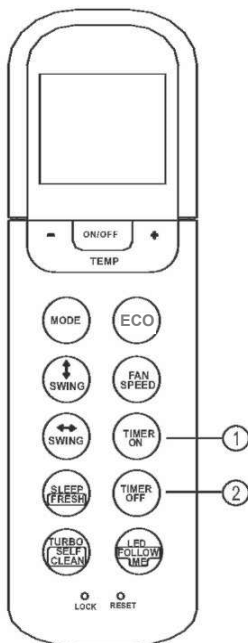

Funkce časovač

Stiskněte tlačítko TIMER ON, abyste nastavili čas automatického zapnutí klimatizační jednotky. Stisknutím tlačítka TIMER OFF můžete nastavit čas automatického vypnutí spotřebiče.

Funkce automatického zapnutí

1. Stiskněte tlačítko TIMER ON. Dálkový ovladač zobrazuje TIMER ON, poslední nastavený čas a symbol "h" bude zobrazen na LCD displeji. Nyní je vše připravené k novému nastavení času.
2. Stiskněte znovu tlačítko TIMER ON, abyste nastavili požadovaný čas na časovači. S každým stisknutím tlačítka se prodlužuje čas o půl hodiny, jakmile je nastavený čas delší než 10 hodin, prodlužuje se při každém dalším stisknutí o 1 hodinu až do 24 hodin.
3. Po nastavení funkce TIMER ON dojde k pauze v trvání jedné vteřiny, než dálkový ovladač pošle signál klimatizační jednotce. Poté za nejvýše dvě vteřiny zmizí symbol "h" a na displeji se zobrazí teplota.

Funkce automatického vypnutí.

1. Stiskněte tlačítko TIMER OFF. Dálkový ovladač zobrazuje symbol "h" a poslední nastavený čas vypnutí. Nyní je vše připravené k novému nastavení času.
2. Stiskněte znovu tlačítko TIMER OFF, abyste nastavili požadovaný čas vypnutí na časovači. S každým stisknutím tlačítka se prodlužuje čas o půl hodiny, jakmile je nastavený čas delší než 10 hodin, prodlužuje se při každém dalším stisknutí o 1 hodinu až do 24 hodin.
3. Po nastavení funkce TIMER OFF dojde k pauze v trvání jedné vteřiny, než dálkový ovladač pošle signál klimatizační jednotce. Poté za nejvýše dvě vteřiny zmizí symbol "h" a na displeji se zobrazí teplota.

POZOR

- Možné nastavení času dálkovým ovladačem je omezeno na následující položky: 0.5, 1.0, 1.5, 2.0, 2.5, 3.0, 3.5, 4.0, 4.5, 5.0, 5.5, 6.0, 6.5, 7.0, 7.5, 8.0, 8.5, 9.0, 9.5, 10, 11, 12, 13, 14, 15, 16, 17, 18, 19, 20, 21, 22, 23 a 24.

Příklad nastavení časového údaje



TIMER ON (Automatické zapnutí)

AUTOMATICKÝ REŽIM je užitečný, pokud chcete zapnout spotřebič dříve, než se vrátíte domů. Klimatizační jednotka se zapne v nastavenou dobu.

Příklad:

Klimatizační jednotka začne pracovat za 6 hodin.

- Stiskněte tlačítko TIMER ON, poslední nastavení a symbol "h" se objeví na displeji.
- Stisknutím tlačítka TIMER ON nastavte na displeji dálkového ovladače "6:0h".
- Počkejte 3 vteřiny, až se znovu zobrazí teplota. Kontrolka "TIMER ON" signalizuje, že je funkce aktivována.

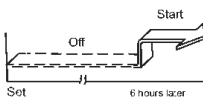

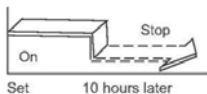

TIMER OFF

(Automatické vypnutí)

TIMER OFF je užitečná funkce, pokud chcete, aby se spotřebič automaticky vypnul, když jdete spát. Klimatizační jednotka se automaticky vypne v nastavenou dobu.

Příklad:

Vypnutí klimatizační jednotky za 10 hodin.

1. Stiskněte tlačítko TIMER OFF, poslední nastavení a symbol "h" se objeví na displeji.
2. Stisknutím tlačítka TIMER OFF nastavte na displeji dálkového ovladače "10:0h".
3. Počkejte 3 vteřiny, až se znovu zobrazí teplota. Kontrolka "TIMER OFF" signalizuje, že je funkce aktivována.

KOMBINOVANÝ ČASOVAČ (TIMER)

(Nastavení časovače ON a OFF současně)

TIMER OFF — TIMER ON

(On — Stop — Start)

Tato funkce je užitečná, pokud chcete, aby se klimatizační jednotka vypnula poté, co jdete spát, a zapnula se znovu ráno, když se probudíte, nebo když se vrátíte domů.

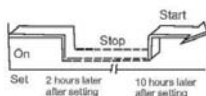

Příklad:

Vypnutí klimatizační jednotky za dvě hodiny po nastavení a opětovné zapnutí za deset hodin po nastavení.

1. Stiskněte tlačítko TIMER OFF.
2. Dalšími stisknutími tlačítka TIMER OFF nastavte na displeji 2.0 h.
3. Stiskněte tlačítko TIMER ON.
4. Dalšími stisknutími tlačítka TIMER ON nastavte na displeji 10 h.
5. Počkejte 3 vteřiny, až se na digitálním displeji znovu zobrazí teplota. Kontrolka "TIMER ON OFF" svítí a signalizuje aktivovanou funkci časovače.

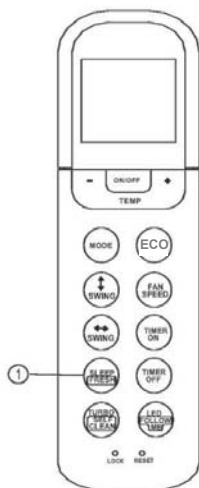
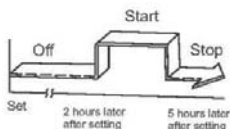

TIMER ON — TIMER OFF

(Off — Start — Stop)

Tato funkce je užitečná, pokud chcete, aby se klimatizační jednotka zapnula poté, co jdete spát, a vypnula se znovu ráno, když se probudíte, nebo když se vrátíte domů.

Příklad:

Zapnutí klimatizační jednotky za dvě hodiny po nastavení a opětovné vypnutí za 5 hodin po nastavení.

1. Stiskněte tlačítko TIMER ON.
2. Dalšími stisknutími tlačítka TIMER ON nastavte na displeji 2.0 h.
3. Stiskněte tlačítko TIMER OFF.
4. Dalšími stisknutími tlačítka TIMER OFF nastavte na displeji 5.0.
5. Počkejte 3 vteřiny, až se na digitálním displeji znovu zobrazí teplota. Kontrolka "TIMER ON OFF" svítí a signalizuje aktivovanou funkci časovače.

Funkce SPÁNEK/OSVĚŽOVÁNÍ

Stisknutím tohoto tlačítka zapnete režim SPÁNEK.

Pokud stisknete a podržíte toto tlačítko déle než dvě vteřiny, zapnete funkci OSVĚŽOVÁNÍ.

Spánkový režim může být nejpříjemnější režim, který ušetří nejvíce energie. Tato funkce je dostupná pouze v režimech CHLAZENÍ, TOPENÍ nebo v AUTOMATICKÉM režimu.

Podrobnosti najdete v " Režim spánek" v uživatelské příručce. Když je zapnutá funkce osvěžování, budou filtry Ionizátor/Plasma Dust Collector (v závislosti na modelu) pod napětím odstraňovat ze vzduchu pyl a nečistoty.

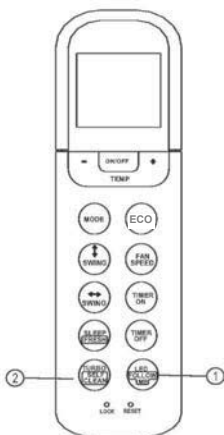

Tlačítko LED/SLEDUJ MĚ

- Stisknutím tohoto tlačítka po dobu kratší než dvě vteřiny zapnete funkci LED. Pokud držíte toto tlačítko déle než dvě vteřiny, aktivujete funkci SLEDUJ MĚ.
- Když je funkce SLEDUJ MĚ zapnutá, bude sledována aktuální teplota v místnosti. Dálkový ovladač bude klimatizační jednotce posílat signál v intervalu každé 3 minuty, dokud nestisknete tlačítko SLEDUJ MĚ znovu.
- Funkce Sleduj mě není dostupná v režimu vysoušení a ventilátor.
- Když změníte režim provozu nebo vypnete spotřebič, funkce se automaticky sama vypne.

TURBO/funkce AUTOMATICKÉHO ČIŠTĚNÍ

- Stisknutím tohoto tlačítka po dobu kratší než dvě vteřiny zapnete funkci TURBO. Pokud stisknete a podržíte tlačítko déle než dvě vteřiny, spustíte funkci AUTOMATICKÉHO ČIŠTĚNÍ.
- Funkce turbo umožňuje spotřebiči dosáhnout požadované teploty v režimu topení nebo chlazení v co možná nejkratším čase (pokud vnitřní jednotka nepodporuje tuto funkci, nebude vnitřní jednotka reagovat na příkaz dálkového ovladače.)
- V režimu AUTOMATICKÉ ČIŠTĚNÍ se klimatizace automaticky čistí a vysušuje výparník, aby nedocházelo k tvorbě plísně a nepříjemného zápachu.

**PRODUCT FICHE - INFORMACIJSKI LIST - INFORMATIVNI LIST - ИНФОРМАТИВЕН ЛИСТ
INFORMATION GUIDE - KARTA PRODUKTU - INFORMAČNÍ LIST - OPIS VÝROBKU
PODATKOVNA KARTICA IZDELKA - ПРОДУКТОВ ФИШ - FIŞA PRODUSULUI**

Model: Vivax 18COFM50AERI

	English	Hrvatski	
A	PRODUCT FICHE	INFORMACIJSKI LIST	
B	Brand	Robna marka	VIVAX
C	Model name	Ime modela	18COFM50AERI
D	Inside/Outside sound power levels	Razine zvučne snage unutarnja/vanjska (dB)	54/64
E	Name of the refrigerant *	Reshladno sredstvo (plin) *	R32
F	GWP of the refrigerant *	GWP (Potencijal Globalnog Zagrijavanja) *	675
G	COOLING	HLAĐENJE	
H	SEER	SEER	6,8
I	Energy efficiency class	Razred Energetske učinkovitosti	A++
J	Indicative annual electricity consumption Q_{CE} (kWh/a) **	Indikativna godišnja potrošnja Q_{CE} (kWh/god) **	247
K	Design load $P_{designc}$ (kW)	Projektno opterećenje uređaja $P_{designc}$ (kW)	4,8
L	HATING	GRIJANJE	
M	SCOP	SCOP (Klimatski tip: Prosječna)	4,0
N	Energy efficiency class	Razred energetske učinkovitosti	A+
O	Indicative annual electricity consumption Q_{HE} (kWh/a) **	Indikativna godišnja potrošnja Q_{HE} (kWh/god) **	1680
P	Design load $P_{designh}$ (kW)	Projektno opterećenje uređaja $P_{designh}$ (kW)	4,8
R	Declared capacity and an indication of the back up heating capacity	Deklarirani kapacitet i oznaka rezervnog kapaciteta grijanja	1,946kW/0,254kW
S	Double ducts: the indicative hourly electricity consumption Q_{DD} (kWh/60min.) ***	Dvokanalni uređaj: indikativna potrošnja električne energije na sat Q_{DD} (kWh/60 minuta) ***	-
T	Single ducts: the indicative hourly electricity consumption Q_{SD} (kWh/60min.) ***	Jednokanalni uređaj: indikativna potrošnja električne energije na sat Q_{SD} (kWh/60 minuta) ***	-
U	Cooling capacity P_{rated} (kW)	Kapacitet uređaja za hlađenje P_{rated} (kW)	5,28
V	Heating capacity P_{rated} (kW)	Kapacitet uređaja za grijanje P_{rated} (kW)	5,57
*	Refrigerant leakage contributes to climate change. Refrigerant with lower global warming potential (GWP) would contribute less to global warming than a refrigerant with higher GWP, if leaked to the atmosphere. This appliance contains a refrigerant fluid with a GWP equal to [xxx]. This means that if 1 kg of this refrigerant fluid would be leaked to the atmosphere, the impact on global warming would be [xxx] times higher than 1 kg of CO ₂ , over a period of 100 years. Never try to interfere with the refrigerant circuit yourself or disassemble the product yourself and always ask a professional.	Istjecanje rashladnih sredstava doprinosi klimatskim promjenama. U slučaju ispuštanja u atmosferu, rashladno sredstvo s nižim potencijalom globalnog zagrijavanja (GWP) manje bi utjecalo na globalno zagrijavanje od rashladnog sredstva s višim GWP-om. Ovaj uređaj sadrži rashladnu tekućinu s GWP-om vrijednosti navedene u gornjoj tablici. To znači da bi u slučaju istjecanja 1 kg te rashladne tekućine u atmosferu, njezin utjecaj na globalno zagrijavanje bio toliko puta veći od utjecaja 1 kg CO ₂ tijekom razdoblja od 100 godina. Nikada sami ne pokušavajte raditi bilo kakve zahvate na rashladnom krugu, niti rastavljati proizvod i za to	
**	"XYZ" kWh per year, based on standard test results. Actual energy consumption will depend on how the appliance is used and where it is located.	Potrošnja energije »XYZ« kWh na godinu, na temelju rezultata standardnih ispitivanja. Stvarna potrošnja energije ovisi o načinu uporabe uređaja i o mjestu na kojem se nalazi.	
***	Energy consumption "X,Y" kWh per 60 minutes, based on standard test results. Actual energy consumption will depend on how the appliance is used and where it is located.	Potrošnja energije X,Y kWh na 60 minuta, na temelju rezultata standardnih ispitivanja. Stvarna potrošnja energije ovisi o načinu uporabe uređaja i o mjestu na kojem se nalazi.	

**PRODUCT FICHE - INFORMACIJSKI LIST - INFORMATIVNI LIST - ИНФОРМАТИВЕН ЛИСТ
INFORMATION GUIDE - KARTA PRODUKTU - INFORMAČNÍ LIST - OPIS VÝROBKU
PODATKOVNA KARTICA IZDELKA - ПРОДУКТОВ ФИШ - FIŞA PRODUSULUI**

Model: Vivax ACP-27COFM79AERI

	English	Hrvatski	
A	PRODUCT FICHE	INFORMACIJSKI LIST	
B	Brand	Robna marka	VIVAX
C	Model name	Ime modela	ACP-27COFM79AERI
D	Inside/Outside sound power levels	Razine zvučne snage unutarnja/vanjska (dB)	54/66
E	Name of the refrigerant *	Rešladno sredstvo (plin) *	R32
F	GWP of the refrigerant *	GWP (Potencijal Globalnog Zagrijavanja) *	675
G	COOLING	HLAĐENJE	
H	SEER	SEER	6,5
I	Energy efficiency class	Razred Energetske učinkovitosti	A++
J	Indicative annual electricity consumption Q_{CE} (kWh/a) **	Indikativna godišnja potrošnja Q_{CE} (kWh/god) **	425
K	Design load $P_{designc}$ (kW)	Projektno opterećenje uređaja $P_{designc}$ (kW)	7,9
L	HEATING	GRIJANJE	
M	SCOP	SCOP (Klimatski tip: Prosječna)	4,0
N	Energy efficiency class	Razred energetske učinkovitosti	A+
O	Indicative annual electricity consumption Q_{HE} (kWh/a) **	Indikativna godišnja potrošnja Q_{HE} (kWh/god) **	1960
P	Design load $P_{designh}$ (kW)	Projektno opterećenje uređaja $P_{designh}$ (kW)	5,6
R	Declared capacity and an indication of the back up heating capacity	Deklarirani kapacitet i oznaka rezervnog kapaciteta grijanja	2,035kW/0,265kW
S	Double ducts: the indicative hourly electricity consumption Q_{DD} (kWh/60min.) ***	Dvokanalni uređaj: indikativna potrošnja električne energije na sat Q_{DD} (kWh/60 minuta) ***	-
T	Single ducts: the indicative hourly electricity consumption Q_{SD} (kWh/60min.) ***	Jednokanalni uređaj: indikativna potrošnja električne energije na sat Q_{SD} (kWh/60 minuta) ***	-
U	Cooling capacity P_{rated} (kW)	Kapacitet uređaja za hlađenje P_{rated} (kW)	7,91
V	Heating capacity P_{rated} (kW)	Kapacitet uređaja za grijanje P_{rated} (kW)	8,21
*	Refrigerant leakage contributes to climate change. Refrigerant with lower global warming potential (GWP) would contribute less to global warming than a refrigerant with higher GWP, if leaked to the atmosphere. This appliance contains a refrigerant fluid with a GWP equal to [xxx]. This means that if 1 kg of this refrigerant fluid would be leaked to the atmosphere, the impact on global warming would be [xxx] times higher than 1 kg of CO ₂ , over a period of 100 years. Never try to interfere with the refrigerant circuit yourself or disassemble the product yourself and always ask a professional.	Istjecanje rashladnih sredstava doprinosi klimatskim promjenama. U slučaju ispuštanja u atmosferu, rashladno sredstvo s nižim potencijalom globalnog zagrijavanja (GWP) manje bi utjecalo na globalno zagrijavanje od rashladnog sredstva s višim GWP-om. Ovaj uređaj sadrži rashladnu tekućinu s GWP-om vrijednosti navedene u gornjoj tablici. To znači da bi u slučaju istjecanja 1 kg te rashladne tekućine u atmosferu, njezin utjecaj na globalno zagrijavanje bio toliko puta veći od utjecaja 1 kg CO ₂ tijekom razdoblja od 100 godina. Nikada sami ne pokušavajte raditi bilo kakve zahvate na rashladnom krugu, niti rastavljati proizvod i za to	
**	"XYZ" kWh per year, based on standard test results. Actual energy consumption will depend on how the appliance is used and where it is located.	Potrošnja energije »XYZ« kWh na godinu, na temelju rezultata standardnih ispitivanja. Stvarna potrošnja energije ovisi o načinu uporabe uređaja i o mjestu na kojem se nalazi.	
***	Energy consumption "X,Y" kWh per 60 minutes, based on standard test results. Actual energy consumption will depend on how the appliance is used and where it is located.	Potrošnja energije X,Y kWh na 60 minuta, na temelju rezultata standardnih ispitivanja. Stvarna potrošnja energije ovisi o načinu uporabe uređaja i o mjestu na kojem se nalazi.	

**PRODUCT FICHE - INFORMACIJSKI LIST - INFORMATIVNI LIST - ИНФОРМАТИВЕН ЛИСТ
INFORMATION GUIDE - KARTA PRODUKTU - INFORMAČNÍ LIST - OPIS VÝROBKU
PODATKOVNA KARTICA IZDELKA - ПРОДУКТОВ ФИШ - FIŞA PRODUSULUI**

Model: Vivax ACP-36COFM105AERI

	English	Hrvatski	
A	PRODUCT FICHE	INFORMACIJSKI LIST	
B	Brand	Robna marka	VIVAX
C	Model name	Ime modela	ACP-36COFM105AERI
D	Inside/Outside sound power levels	Razine zvučne snage unutarnja/vanjska (dB)	54/68
E	Name of the refrigerant *	Reshladno sredstvo (plin) *	R32
F	GWP of the refrigerant *	GWP (Potencijal Globalnog Zagrijavanja) *	675
G	COOLING	HLAĐENJE	
H	SEER	SEER	6,5
I	Energy efficiency class	Razred Energetske učinkovitosti	A++
J	Indicative annual electricity consumption Q_{CE} (kWh/a) **	Indikativna godišnja potrošnja Q_{CE} (kWh/god) **	565
K	Design load $P_{designc}$ (kW)	Projektno opterećenje uređaja $P_{designc}$ (kW)	10,5
L	HATING	GRIJANJE	
M	SCOP	SCOP (Klimatski tip: Prosječna)	4,0
N	Energy efficiency class	Razred energetske učinkovitosti	A+
O	Indicative annual electricity consumption Q_{HE} (kWh/a) **	Indikativna godišnja potrošnja Q_{HE} (kWh/god) **	3220
P	Design load $P_{designh}$ (kW)	Projektno opterećenje uređaja $P_{designh}$ (kW)	9,2
R	Declared capacity and an indication of the back up heating capacity	Deklarirani kapacitet i oznaka rezervnog kapaciteta grijanja	3,72kW/0,485kW
S	Double ducts: the indicative hourly electricity consumption Q_{DD} (kWh/60min.) ***	Dvokanalni uređaj: indikativna potrošnja električne energije na sat Q_{DD} (kWh/60 minuta) ***	-
T	Single ducts: the indicative hourly electricity consumption Q_{SD} (kWh/60min.) ***	Jednokanalni uređaj: indikativna potrošnja električne energije na sat Q_{SD} (kWh/60 minuta) ***	-
U	Cooling capacity P_{rated} (kW)	Kapacitet uređaja za hlađenje P_{rated} (kW)	10,55
V	Heating capacity P_{rated} (kW)	Kapacitet uređaja za grijanje P_{rated} (kW)	10,55
*	Refrigerant leakage contributes to climate change. Refrigerant with lower global warming potential (GWP) would contribute less to global warming than a refrigerant with higher GWP, if leaked to the atmosphere. This appliance contains a refrigerant fluid with a GWP equal to [xxx]. This means that if 1 kg of this refrigerant fluid would be leaked to the atmosphere, the impact on global warming would be [xxx] times higher than 1 kg of CO ₂ , over a period of 100 years. Never try to interfere with the refrigerant circuit yourself or disassemble the product yourself and always ask a professional.	Istjecanje rashladnih sredstava doprinosi klimatskim promjenama. U slučaju ispuštanja u atmosferu, rashladno sredstvo s nižim potencijalom globalnog zagrijavanja (GWP) manje bi utjecalo na globalno zagrijavanje od rashladnog sredstva s višim GWP-om. Ovaj uređaj sadrži rashladnu tekućinu s GWP-om vrijednosti navedene u gornjoj tablici. To znači da bi u slučaju istjecanja 1 kg te rashladne tekućine u atmosferu, njezin utjecaj na globalno zagrijavanje bio toliko puta veći od utjecaja 1 kg CO ₂ tijekom razdoblja od 100 godina. Nikada sami ne pokušavajte raditi bilo kakve zahvate na rashladnom krugu, niti rastavljati proizvod i za to	
**	"XYZ" kWh per year, based on standard test results. Actual energy consumption will depend on how the appliance is used and where it is located.	Potrošnja energije »XYZ« kWh na godinu, na temelju rezultata standardnih ispitivanja. Stvarna potrošnja energije ovisi o načinu uporabe uređaja i o mjestu na kojem se nalazi.	
***	Energy consumption "X,Y" kWh per 60 minutes, based on standard test results. Actual energy consumption will depend on how the appliance is used and where it is located.	Potrošnja energije X,Y kWh na 60 minuta, na temelju rezultata standardnih ispitivanja. Stvarna potrošnja energije ovisi o načinu uporabe uređaja i o mjestu na kojem se nalazi.	

**PRODUCT FICHE - INFORMACIJSKI LIST - INFORMATIVNI LIST - ИНФОРМАТИВЕН ЛИСТ
INFORMATION GUIDE - KARTA PRODUKTU - INFORMAČNÍ LIST - OPIS VÝROBKU
PODATKOVNA KARTICA IZDELKA - ПРОДУКТОВ ФИШ - FIŞA PRODUSULUI**

Model: Vivax ACP-42COFM123AERI

	English	Hrvatski	
A	PRODUCT FICHE	INFORMACIJSKI LIST	
B	Brand	Robna marka	VIVAX
C	Model name	Ime modela	ACP-42COFM123AERI
D	Inside/Outside sound power levels	Razine zvučne snage unutarnja/vanjska (dB)	54/69
E	Name of the refrigerant *	Reshladno sredstvo (plin) *	R32
F	GWP of the refrigerant *	GWP (Potencijal Globalnog Zagrijavanja) *	675
G	COOLING	HLAĐENJE	
H	SEER	SEER	6,6
I	Energy efficiency class	Razred Energetske učinkovitosti	A++
J	Indicative annual electricity consumption Q_{CE} (kWh/a) **	Indikativna godišnja potrošnja Q_{CE} (kWh/god) **	652
K	Design load $P_{designc}$ (kW)	Projektno opterećenje uređaja $P_{designc}$ (kW)	12,3
L	HATING	GRIJANJE	
M	SCOP	SCOP (Klimatski tip: Prosječna)	4,0
N	Energy efficiency class	Razred energetske učinkovitosti	A+
O	Indicative annual electricity consumption Q_{HE} (kWh/a) **	Indikativna godišnja potrošnja Q_{HE} (kWh/god) **	3500
P	Design load $P_{designh}$ (kW)	Projektno opterećenje uređaja $P_{designh}$ (kW)	9,5
R	Declared capacity and an indication of the back up heating capacity	Deklarirani kapacitet i oznaka rezervnog kapaciteta grijanja	4,777kW/0,623kW
S	Double ducts: the indicative hourly electricity consumption Q_{DD} (kWh/60min.) ***	Dvokanalni uređaj: indikativna potrošnja električne energije na sat Q_{DD} (kWh/60 minuta) ***	-
T	Single ducts: the indicative hourly electricity consumption Q_{SD} (kWh/60min.) ***	Jednokanalni uređaj: indikativna potrošnja električne energije na sat Q_{SD} (kWh/60 minuta) ***	-
U	Cooling capacity P_{rated} (kW)	Kapacitet uređaja za hlađenje P_{rated} (kW)	12,31
V	Heating capacity P_{rated} (kW)	Kapacitet uređaja za grijanje P_{rated} (kW)	12,31
*	Refrigerant leakage contributes to climate change. Refrigerant with lower global warming potential (GWP) would contribute less to global warming than a refrigerant with higher GWP, if leaked to the atmosphere. This appliance contains a refrigerant fluid with a GWP equal to [xxx]. This means that if 1 kg of this refrigerant fluid would be leaked to the atmosphere, the impact on global warming would be [xxx] times higher than 1 kg of CO ₂ , over a period of 100 years. Never try to interfere with the refrigerant circuit yourself or disassemble the product yourself and always ask a professional.	Istjecanje rashladnih sredstava doprinosi klimatskim promjenama. U slučaju ispuštanja u atmosferu, rashladno sredstvo s nižim potencijalom globalnog zagrijavanja (GWP) manje bi utjecalo na globalno zagrijavanje od rashladnog sredstva s višim GWP-om. Ovaj uređaj sadrži rashladnu tekućinu s GWP-om vrijednosti navedene u gornjoj tablici. To znači da bi u slučaju istjecanja 1 kg te rashladne tekućine u atmosferu, njezin utjecaj na globalno zagrijavanje bio toliko puta veći od utjecaja 1 kg CO ₂ tijekom razdoblja od 100 godina. Nikada sami ne pokušavajte raditi bilo kakve zahvate na rashladnom krugu, niti rastavljati proizvod i za to	
**	"XYZ" kWh per year, based on standard test results. Actual energy consumption will depend on how the appliance is used and where it is located.	Potrošnja energije »XYZ« kWh na godinu, na temelju rezultata standardnih ispitivanja. Stvarna potrošnja energije ovisi o načinu uporabe uređaja i o mjestu na kojem se nalazi.	
***	Energy consumption "X,Y" kWh per 60 minutes, based on standard test results. Actual energy consumption will depend on how the appliance is used and where it is located.	Potrošnja energije X,Y kWh na 60 minuta, na temelju rezultata standardnih ispitivanja. Stvarna potrošnja energije ovisi o načinu uporabe uređaja i o mjestu na kojem se nalazi.	

	Polski	Český	Slovenský
A	KARTA PRODUKTU	INFORMAČNÍ LIST	OPIS VÝROBKU
B	Znak towarowy	Ochranná známka	Ochranná známka
C	Oznaczenie modelu	Značkou modelu	Model zariadenia
D	Poziomy mocy akustycznej w pomieszczeniu i na zewnątrz chłodzenia/ogrzewania (dB)	Vnitřní a vnější hladina akustického výkonu chlazení/vytápění (dB)	Vnútorné a vonkajšie hladiny akustického výkonu chladenia/vykurovania (dB)
E	nazwa zastosowanego środka chłodniczego *	Název použitého chladiva *	Názov použitého chladiva *
F	GWP (Współczynnik ocieplenia globalnego) *	GWP (Potencíalem globálního oteplování)*	GWP (Potenciál prispievania ku globálnemu oteplovaniu)*
G	CHŁODZENIA	CHLAZENÍ	CHLADENIA
H	SEER	SEER	SEER
I	Klasa efektywności energetycznej	Třída energetické účinnosti	Trieda energetickej účinnosti
J	Orientacyjne roczne zużycie energii elektrycznej QCE (kWh/r) **	Orientační roční spotřeba elektřiny QCE (kWh/rok)**	Indikativná ročná spotreba elektrickej energie QCE (kWh/a)**
K	Obciążenie projektowe P _{designc} (kW)	Návrhové zatížení zařízení P _{designc} (kW)	Menovité zaťaženie P _{designc} (kW)
L	OGREZANIA	VYTÁPĚNÍ	VYKUROVANIA
M	SCOP	SCOP	SCOP
N	Klasa efektywności energetycznej	Třída energetické účinnosti	Trieda energetickej účinnosti
O	Orientacyjne roczne zużycie energii elektrycznej Q _{HE} (kWh/god) **	Orientační roční spotřeba elektřiny pro průměrné otopné období Q _{HE} (kWh/rok)**	Indikativná ročná spotreba elektrickej energie Q _{HE} (kWh/a)**
P	Obciążenie projektowe P _{designh} (kW)	Návrhové topné zatížení zařízení P _{designh} (kW)	Menovité zaťaženie P _{designh} (kW)
R	Deklarowana wydajność wraz ze wskazaniem wydajności rezerwowego podgrzewacza	Jmenovitý výkon a záložní topný výkon	Deklarovaná kapacita a údaj o kapacite záložného vykurovacieho telesa
S	Dla klimatyzatorów dwukanałowych – orientacyjne godzinowe zużycie energii elektrycznej Q _{DD} w kWh/60 min. ***	Pro dvoukanalové klimatizátory vzduchu orientační hodinovou spotřebu elektřiny Q _{DD} w kWh/60 minut.***	V prípade dvojkanaľových klimatizátorov indikatívna spotreba elektrickej energie za hodinu Q _{DD} w kWh/60 minút***
T	Dla klimatyzatorów jednocanałowych – orientacyjne godzinowe zużycie energii elektrycznej Q _{SD} w kWh/60 min. ***	Pro jednocanalové klimatizátory vzduchu orientační hodinovou spotřebu elektřiny Q _{SD} w kWh/60 minut.***	V prípade jednocanaľových klimatizátorov indikatívna spotreba elektrickej energie za hodinu Q _{SD} w kWh/60 minút***
U	Wydajność chłodnicza Prated (kW)	Chladicí výkon zařízení Prated (kW)	Kapac. chladenia Prated zariadenia(kw)
V	Wydajność grzewcza Prated (kW)	Topný výkon zařízení Prated (kW)	kapacita vykurovania Prated zariadenia (kW)
*	„Wycieki czynników chłodniczych przyczyniają się do zmiany klimatu. W przypadku przedostania się do atmosfery czynnik chłodniczy o niższym współczynniku ocieplenia globalnego (GWP) ma mniejszy wpływ na globalne ocieplenie niż czynnik o wyższym współczynniku GWP. Urządzenie zawiera płyn chłodniczy o współczynniku GWP wynoszącym [xxx]. Powyższe oznacza, iż w przypadku przedostania się 1 kg takiego płynu chłodniczego do atmosfery, jego wpływ na globalne ocieplenie byłby [xxx] razy większy niż wpływ 1 kg CO ₂ w okresie 100 lat. Nigdy nie należy samodzielnie manipulować przy obiegu czynnika chłodniczego lub demontować urządzenia, należy zawsze zwrócić się o pomoc specjalisty.”	„Únik chladiva se podílí na změně klimatu. Chladivo s nižším potenciálem globálního oteplování (GWP) by se v případě úniku do ovzduší podílelo na globálním oteplování méně než chladivo s vyšším GWP. Toto zařízení obsahuje chladicí kapalinu s GWP ve výši [xxx]. To znamená, že pokud by do ovzduší unikl 1 kg této chladicí kapaliny, dopad na globální oteplování by byl v horizontu 100 let [xxx] krát vyšší než 1 kg CO ₂ . Nenařušte chladicí oběh ani sami výrobek nedemontujte, vždy se obraťte na odborníka.“	„Úniky chladiva prispievajú k zmene klímy. Chladivo s nižším potenciálom prispievania ku globálnemu oteplovaniu (GWP) by pri úniku do atmosféry prispelo ku globálnemu oteplovaniu v nižšej miere ako chladivo s vyšším GWP. Toto zariadenie obsahuje chladiacu kvapalinu s GWP rovnajúcim sa [xxx]. Znamená to, že ak by do atmosféry unikol 1 kg tejto chladiacej kvapaliny, jej vplyv na globálne oteplovanie by bol [xxx] krát vyšší ako vplyv 1 kg CO ₂ , a to počas obdobia 100 rokov. Nikdy sa nepokúšajte zasahovať do chladiaceho okruhu alebo demontovať výrobok a vždy sa obraťte na odborníka.“
**	„Zużycie energii elektrycznej »XYZ« kWh rocznie na podstawie wyników próby przeprowadzonej w normalnych warunkach. Rzeczywiste zużycie energii elektrycznej zależy od sposobu użytkowania urządzenia i miejsca, w którym się ono znajduje”	„Spotřeba energie „XYZ“ kWh za rok, založená na výsledcích normalizované zkoušky. Skutečná spotřeba energie závisí na způsobu použití a umístění spotřebiče.“	„Spotreba energie XYZ kWh za rok na základe výsledkov štandardného preskúšania. Skutočná spotreba energie bude závisieť od toho, ako sa zariadenie používa a kde je umiestnené.“
***	„Zużycie energii elektrycznej »X,Y« kWh na 60 min. na podstawie wyników próby przeprowadzonej w normalnych warunkach. Rzeczywiste zużycie energii elektrycznej zależy od sposobu użytkowania urządzenia i miejsca, w którym się ono znajduje”	„Spotřeba energie „X,Y“ kWh za 60 minut, založená na výsledcích normalizované zkoušky. Skutečná spotřeba energie závisí na způsobu použití a umístění spotřebiče.“	„Spotreba energie X,Y kWh za 60 minút na základe výsledkov štandardného preskúšania. Skutočná spotreba energie bude závisieť od toho, ako sa zariadenie používa a kde je umiestnené.“

	Slovenski	Български	Românesc
A	PODATKOVNA KARTICA IZDELKA	ПРОДУКТОВ ФИШ	FIȘA PRODUSULUI
B	Blagovna znamka	Търговска марка	Marca comercială
C	Oznaka modela	Модел	Nume model
D	Notranje in zunanje ravni zvočne moči hlajenja/ogrevanja (dB)	Нива на звуковата мощност вътре в помещението и на открито охлаждане/отопление (dB)	Nivelul de putere acustică interior și exterior răcire/încălzire
E	Ime hladilnega sredstva *	Наименование на хладилен агент*	Denumirea al agentului frigorific *
F	GWP (Potencial globalnega segrevanja) *	ПГЗ (потенциал за глобално затопляне) *	GWP (potențial de încălzire globală)**
G	HLAJENJA	ОХЛАЖДАНЕ	RĂCIRE
H	SEER	SEER	SEER
I	Razred energetske učinkovitosti	Класът на енергийна ефективност	Clasa de eficiență energetică
J	Okvirno letno porabo električne energije Q_{CE} (kWh/a) **	Индикативната годишна консумация на електроенергия Q_{CE} (kWh/год) **	Consumul anual indicativ de energie electrică Q_{CE} (kWh/a)**
K	Nazivna obremenitev napr. $P_{designc}$ (kW)	Проектният товар $P_{designc}$ (kW)	Sarcina nominală $P_{designc}$ (kW)
L	OGREVANJA	ОТОПЛЕНИЕ	ÎNCĂLZIRE
M	SCOP	SCOP	SCOP
N	Razred energetske učinkovitosti	Класът на енергийна ефективност	Clasa de eficiență energetică
O	Okvirno letno porabo električne energije za povprečno sezono ogrevanja Q_{HE} (kWh/a) **	Индикативната годишна консумация на електроенергия Q_{HE} (kWh/год)**	Consumul anual indicativ de energie electrică pentru un sezon mediu de încălzire Q_{HE} (kWh/a)**
P	Nazivno obremenitev naprave $P_{designh}$ (kW)	Проектният товар $P_{designh}$ (kW)	Sarcina nominală $P_{designh}$ (kW)
R	Navedeno zmogljivost in oznako zmogljivosti za zasilno ogrevanje	Обявената мощност и мощността на спомагателното електрическо подгряване	Capacitatea declarată și o indicație a capacității de încălzire de rezervă
S	Za dvokanalne klimatske naprave: okvirno porabo električne energije na uro Q_{D0} v kWh/60 minut ***	За двуканални климатизатори — индикативната часова консумация на електроенергия Q_{D0} в kWh за 60 минути ***	Pentru aparatele de climatizare cu conductă dublă, consumul orar indicativ de energie electrică Q_{D0} în kWh/60 de minute ***
T	Za enokanalne klimatske naprave: okvirno porabo električne energije na uro Q_{SD} v kWh/60 minut ***	За едноканални климатизатори — индикативната часова консумация на електроенергия Q_{SD} в kWh за 60 минути***	Pentru aparatele de climatizare cu o singură conductă, consumul orar indicativ de energie electrică Q_{SD} în kWh/60 de minute***
U	Zmogljivost za hlajenje P_{rated} (kW)	Охладителната мощност P_{rated} (kW)	Capacitatea nominală pentru răcire a aparatului P_{rated} (kW)
V	Zmogljivost za ogrevanje P_{rated} (kW)	Отоплителната мощност P_{rated} (kW)	Capacitatea nominală pentru încălzire a aparatului P_{rated} (kW)
*	„Puščanje hladilnih sredstev prispeva k podnebnim spremembam. V primeru izpusta v ozračje bi hladilno sredstvo z nižjim potencialom globalnega segrevanja (GWP) k globalnemu segrevanju prispevalo manj kot hladilno sredstvo z višjim GWP. Ta naprava vsebuje hladilno tekočino z GWP, enakim [xxx]. To pomeni, da bi bil v obdobju 100 let vpliv na globalno segrevanje v primeru izpusta v ozračje 1 kg zadevne hladilne tekočine [xxx] večji od 1 kg CO ₂ . Nikoli ne poskušajte sami spremeniti hladilnega obtoka ali razstaviti naprave in za to vedno prosite strokovnjaka.“	„Изпускането на хладилен агент допринася за изменението на климата. Хладилен агент с по-нисък потенциал за глобално затопляне (ПГЗ) би допринесъл по-малко за глобалното затопляне, отколкото хладилен агент с по-висок ПГЗ при евентуално изпускане в атмосферата. Настоящият уред съдържа хладилен агент с ПГЗ в размер на [xxx]. Това означава, че ако 1 kg от хладилния агент бъде изпуснат в атмосферата, въздействието за глобално затопляне ще бъде [xxx] пъти повече, отколкото от 1 kg CO ₂ за период от 100 години. Никога не се опитвайте да се намесите в работата на кръга на хладилния агент или сами да разглобявате уреда.“	„Scurgerea de agent frigorific contribuie la schimbările climatice. Dacă s-ar scurge în atmosferă, agenții frigorifici cu un potențial de încălzire globală (GWP) mai redus ar contribui într-un mod mai puțin semnificativ la încălzirea globală decât un agent frigorific cu un GWP mai ridicat. Acest aparat conține un fluid refrigerant cu un GWP egal cu [xxx]. Aceasta înseamnă că, dacă 1 kg din acest fluid refrigerant s-ar scurge în atmosferă, impactul asupra încălzirii globale ar fi de [xxx] ori mai mare decât 1 kg de CO ₂ pe o perioadă de 100 de ani. Nu încercați să intervenți în circuitul agentului frigorific sau să demontați singur produsul, apeleți întotdeauna la un specialist.“
**	„Letna poraba energije „XYZ“ kWh na leto na podlagi rezultatov standardnega preskusa. Dejanska poraba energije je odvisna od načina uporabe naprave in njene lokacije.“	„Консумация на енергия „XYZ“ в kWh годишно, въз основа на резултати от стандартно изпитване. Действителната консумация на енергия ще зависи от това как се използва уредът и къде се намира той.“	„Consum de energie de «XYZ» kWh pe an, pe baza rezultatelor testelor standard. Consumul real de energie va depinde de modul de utilizare a aparatului și de locul unde este amplasat.“
***	„Poraba energije „X,Y“ kWh na 60 minut na osnovi rezultatov standardnega preskusa. Dejanska poraba energije je odvisna od načina uporabe naprave in njene lokacije.“	„Консумация на енергия „X,Y“ в kWh за 60 минути, въз основа на резултати от стандартно изпитване. Действителната консумация на енергия ще зависи от това как се използва уредът и къде се намира той.“	„Consum de energie de «X,Y» kWh pe 60 de minute, pe baza rezultatelor testelor standard. Consumul real de energie va depinde de modul de utilizare a aparatului și de amplasamentul acestuia.“



VIVAX

www.VIVAX.com